

TRON

Catálogo de equipamentos
e kit de reparo **2026**

 **Instagram**
@tronsolucoes

 **E-mail**
grp.comercial@tronst.com.br

 **Site**
www.tronst.com.br

 **Endereço**
R. Dep. Elías Libâno Ribeiro, 76 -
Várzea, Recife - PE, 50950 -090

TRON

A **TRON** é uma empresa brasileira fundada em 2012, com sede no **Parque Tecnológico de Pernambuco**, referência em inovação e desenvolvimento industrial. Desde 2019, fazemos parte do grupo italiano **Lasatec**, presente em mais de 90 países, o que fortalece nossa atuação global.

Nosso foco é exclusivo no **desenvolvimento e fabricação de equipamentos dosadores, diluidores e geradores de espuma** para o setor de **higiene industrial e institucional**.

Com uma **estrutura verticalizada, tecnologia de ponta** e uma **equipe altamente qualificada**, entregamos soluções sob medida que unem **inovação, eficiência e confiabilidade**, contribuindo para processos de limpeza mais seguros, econômicos e sustentáveis.

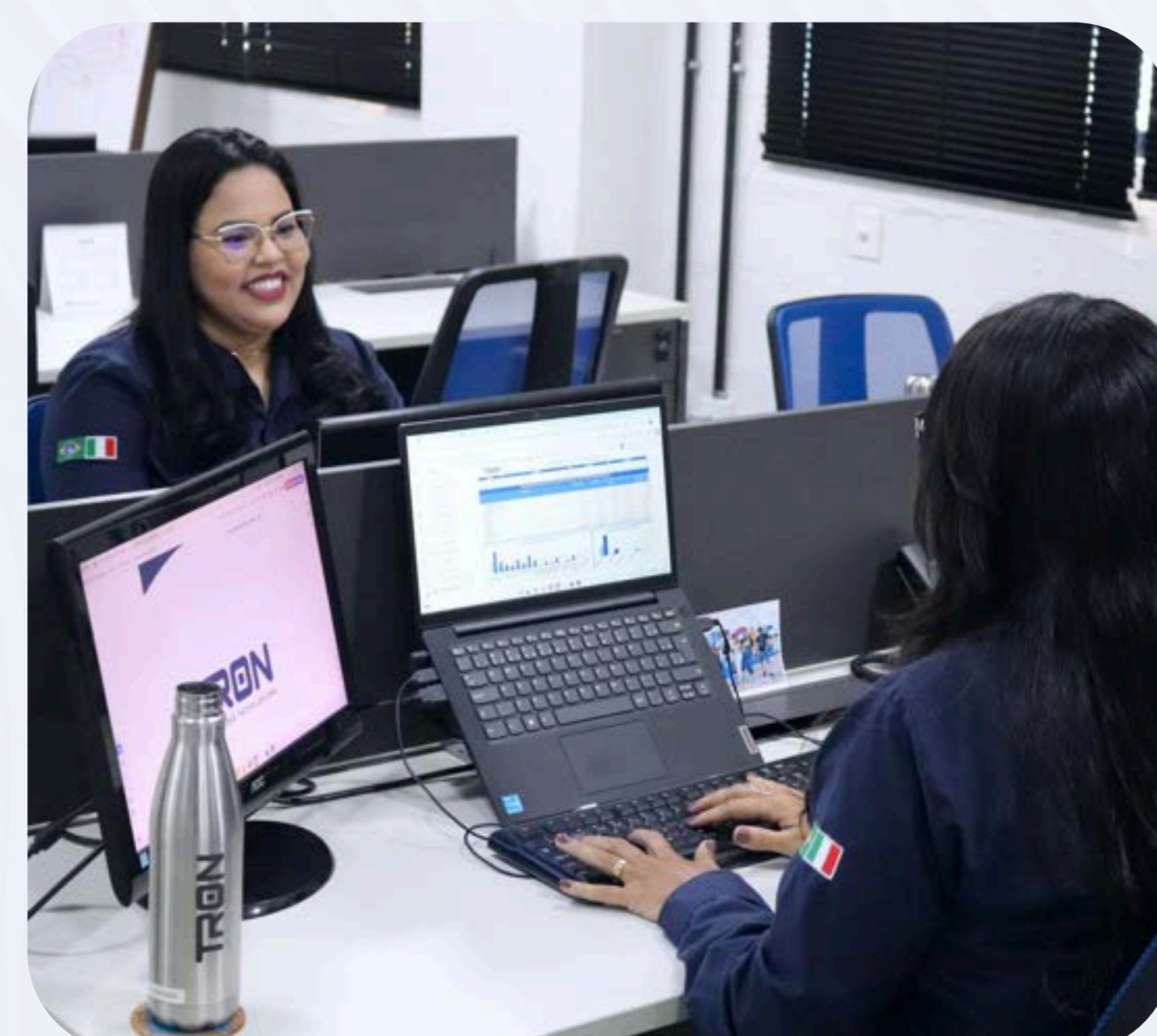
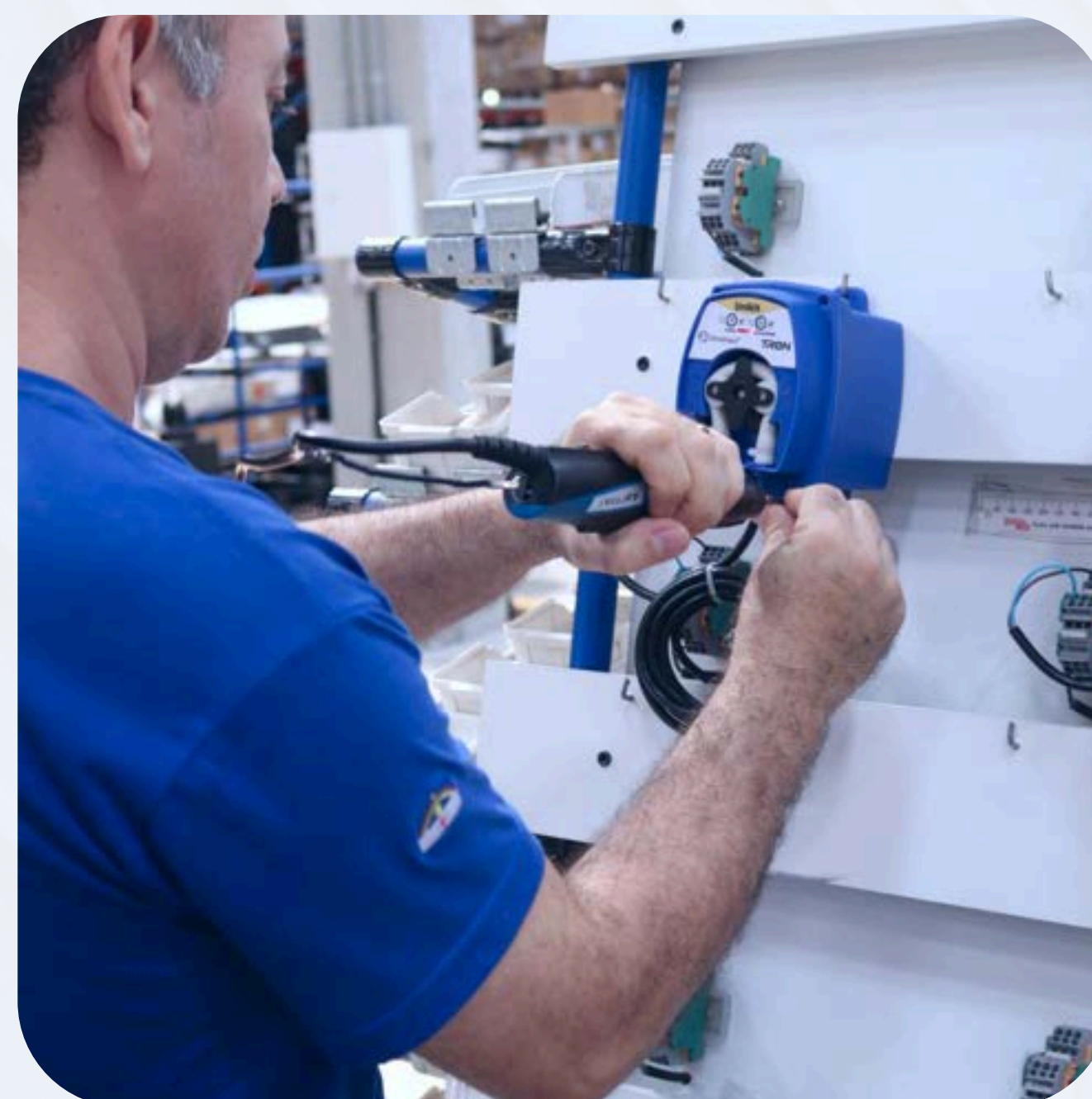

CATÁLOGO 2026

Equipamentos e kit de reparo

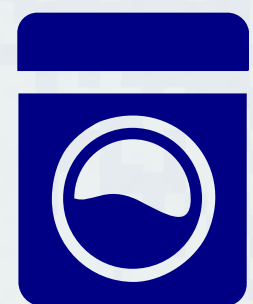

LAVANDERIA

TRON

UNILAUNDRY

DOSADOR DE LAVANDERIA



CARACTERÍSTICAS

O **UNILAUNDRY** é um sistema integrado para controle de lavanderias industriais, capaz de gerenciar até 15 processos com 12 etapas cada. Permite programação de dosagens químicas, controle de temperatura e acionamento de válvulas, adaptando-se aos modos manual, semiautomático ou automático. A configuração é feita por conexão Wi-Fi direta com dispositivos móveis, e os dados são integrados à plataforma TRON para gestão e relatórios em tempo real. Com recursos como backup e transferência de processos, oferece precisão, flexibilidade e padronização operacional.

MEDIDAS

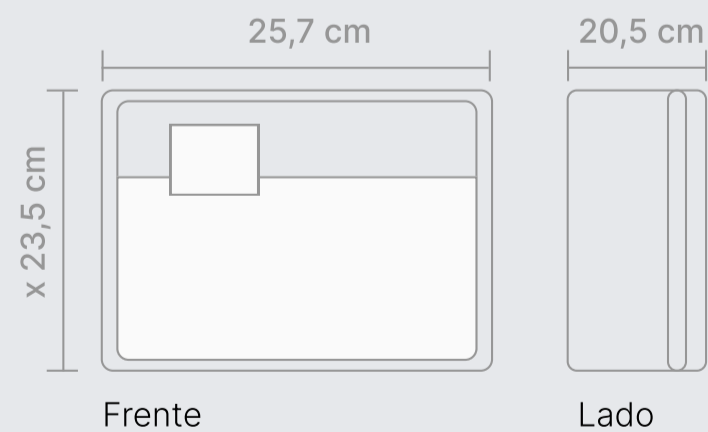

CÓDIGOS

- 13939 - Dosador: Unilaundry - Bundle WEB + WEB
- 13622 - Dosador: Unilaundry - CPU
- 13943 - Dosador: Unilaundry - WEB



DOSADOR DE LAVANDERIA



DOSADOR DE LAVANDERIA



UNIMAX

DOSADOR DE LAVANDERIA

CARACTERÍSTICAS

A **BOMBA UNIMAX** é um dosador de produtos químicos concentrados que utiliza uma bomba peristáltica acionada por alimentação elétrica de 24VCC (3A). Pode ser integrada ao controlador universal UNIQUE, a qualquer controlador compatível com essa tensão ou direto de uma fonte 24VCC, acionado por CLP da máquina.

MEDIDAS

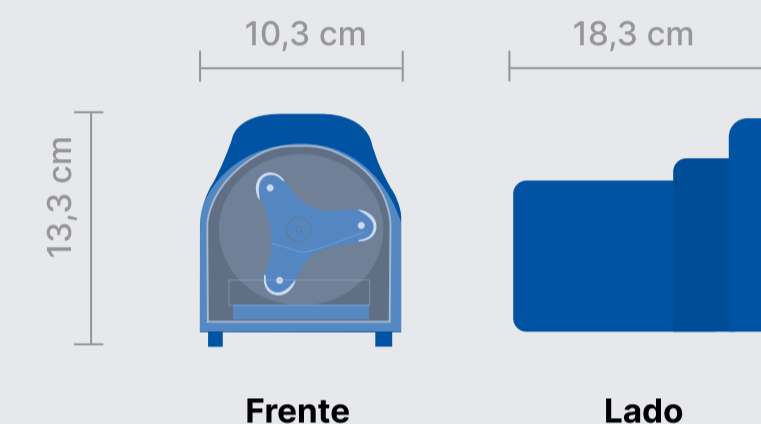

- 07914 - Dosador: unimax 220v c/kit e fonte
- 09221 - Dosador: unimax-01 c/kit de instalacao (s/flauta)
- 09298 - Dosador: unimax-01 p/produtos acidos - c/ suporte
- 09299 - Dosador: unimax-01 p/produtos acidos c/kit de instalacao (s/flauta)
- 09296 - Dosador: unimax-01 p/produtos acidos s/kit de instalacao
- 06622 - Dosador: unimax-01 s/kit de instalacao
- 08838 - Dosador: unimax-01 (v4) 220v c/kit e fonte
- 12554 - Dosador: unimax-01 (v4) c/kit de instalacao (s/flauta)
- 09305 - Dosador: unimax-01 p/produtos acidos 220v c/kit e fonte
- 09297 - Dosador: unimax-01 s/kit instalacao - c/suport
- 07641 - Dosador: unimax-02 c/kit de instalacao
- 07642 - Dosador: unimax-03 c/kit de instalacao
- 07643 - Dosador: unimax-04 c/kit de instalacao
- 07644 - Dosador: unimax-05 c/kit de instalacao
- 07843 - Dosador: unimax-05 s/kit de instalacao
- 08365 - Dosador: unimax-06 (3v1 3v4) c/kit de instalacao
- 07645 - Dosador: unimax-06 c/kit de instalacao
- 07773 - dosador - unimax - 08 com kit de instalação



PLUS1000

DOSADOR DE LAVANDERIA



CARACTERISTICAS

A CPU PLUS 1000 é um sistema modular de gerenciamento de processos de dosagem para lavanderias. Pode operar com o Comando de Automação Plus 1000 para gerenciar totalmente uma máquina ou focar exclusivamente na automação da dosagem e controle dos periféricos, com operação manual. Suporta até 15 processos distintos, cada um com até 11 etapas e 9 repetições, permitindo até 4 dosagens por etapa. É especialmente adequada para máquinas nas convencionais e extratoras.

MEDIDAS



CÓDIGOS

- 00089 - Dosador - Plus 1000 - CPU
- 06894 - Dosador - Plus 1000 - CPU Automatizada



COMANDO DE AUTOMAÇÃO

DOSADOR DE LAVANDERIA



CARACTERISTICAS

O COMANDO DE AUTOMAÇÃO é um equipamento utilizado em conjunto com o gerenciador de processos Plus 1000. Ele é responsável pela automação dos comandos periféricos das lavadoras de roupas industriais. Automatiza funções de dreno, centrífuga (arrumação, freio), entrada de água fria, aquecimento (água quente, vapor) e motor (direto, reverso).

MEDIDAS



CÓDIGOS

- 00010 - Dosador - Comando de Automação (c/Placa 7064 e cabo)
- 10075 - Dosador - Comando de Automação-c/trafo e cabo (placa 7064)
- 09008 - Dosador - Comando de Automação c/trafo (s/ placa 7064 e cabo)
- 05201 - Dosador - Comando de Automação (s/Placa 7064 e cabo)

UNIQUE

DOSADOR DE LAVANDERIA



CARACTERISTICAS

A **UNIQUE** é o controlador universal que transforma sua operação de lavanderia em um sistema inteligente e versátil. Este equipamento permite conectar qualquer controlador de lavanderia com saídas 24V/220Vca, oferecendo compatibilidade total com todos os CLP's da TRON, tanto para máquinas de pequeno e grande porte

MEDIDAS

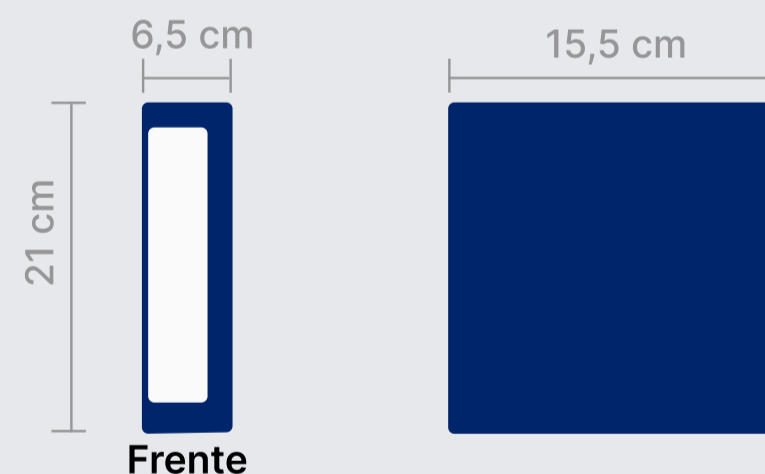

CÓDIGOS

- 08356 - Dosador: plus 1000 - unique
- 08355 - Dosador: rax unique
- 08358 - Dosador: datamapper unique
- 08357 - Dosador: webtouch - unique
- 10836 - Dosador: rax unique - 8 bbas



SMART- II

DOSADOR DE LAVANDERIA



CARACTERISTICAS

A **UNIQUE** é o controlador universal que transforma sua operação de lavanderia em um sistema inteligente e versátil. Este equipamento permite conectar qualquer controlador de lavanderia com saídas 24V/220Vca, oferecendo compatibilidade total com todos os CLP's da TRON, tanto para máquinas de pequeno e grande porte

MEDIDAS



CÓDIGOS

- 11036 - Dosador - CPU SMART II c/trafo 24 VCC
- 08010 - Dosador - CPU SMART II



UNIKIT - L

DOSADOR DE LAVANDERIA



CARACTERISTICAS

A UNIKIT-L é uma bomba com motor mais potente e silastic robusto, oferecendo vazão de até 120 ml/min para uma dosagem mais rápida e eficiente. Disponível nas versões 100-220VCA e 24VCA, conta com o design já conhecido da linha UNIKIT, ideal para espaços reduzidos e com necessidade de flexibilidade na instalação.

MEDIDAS

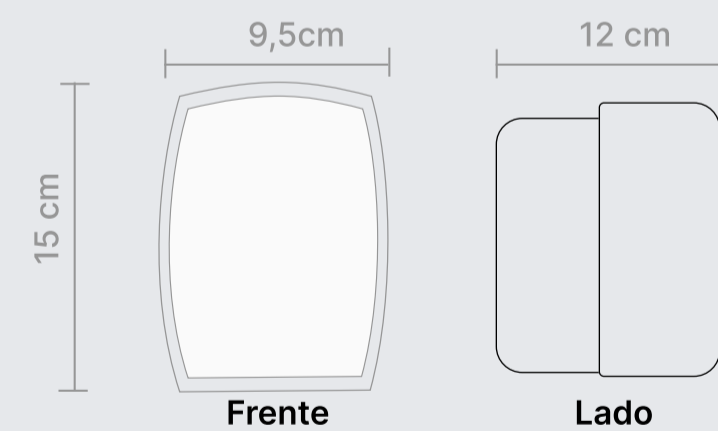

CÓDIGOS

13326 - Dosador: Unikit - L - 110/220vca
 13540 - Dosador: unikit - l - 110/220vca c/ botao liga/desliga



UNIKIT - L BUNDLE

DOSADOR DE LAVANDERIA



CARACTERISTICAS

A UNIKIT L BUNDLE é um equipamento com aplicação principal na dosagem de produtos químicos, sendo amplamente utilizado em lavanderias self-service. Pode ser instalado em máquinas que possuam sinais de dosagem variáveis, sinais de tempo fixo e sinais de até 20 segundos. Uma de suas vantagens é a maior praticidade na instalação, pois reúne todas as bombas e a central de controle em uma única caixa (modelos com 2, 3, 4 ou 6 bombas de 120 ml/min)

MEDIDAS



CÓDIGOS

13640 - Dosador UNIKIT - L BUNDLE - 03
 14120 - Dosador: unikit - 450 bundle - 03



MULTI

DOSADOR MULTIMÁQUINAS

CARACTERÍSTICAS

O sistema oferece dosagem centralizada para até seis máquinas, com design modular e escalável que permite a integração de acessórios conforme as necessidades da instalação. Conta com recursos de segurança embutidos para proteger os operadores e garante alta confiabilidade por meio de testes rigorosos, verificação de compatibilidade química e limpeza contínua dos canais.

Sua operação é contínua e exige pouca manutenção, proporcionando tranquilidade aos gestores. O display integrado exibe processos de lavagem, fórmulas ativas, fases de cada lavadora e alertas em tempo real. Além disso, o sistema permite gestão remota, ajustes imediatos, monitoramento contínuo e acesso a estatísticas operacionais.

MEDIDAS

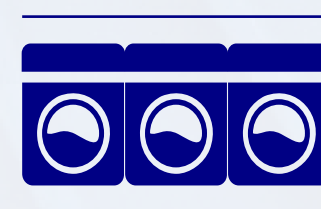
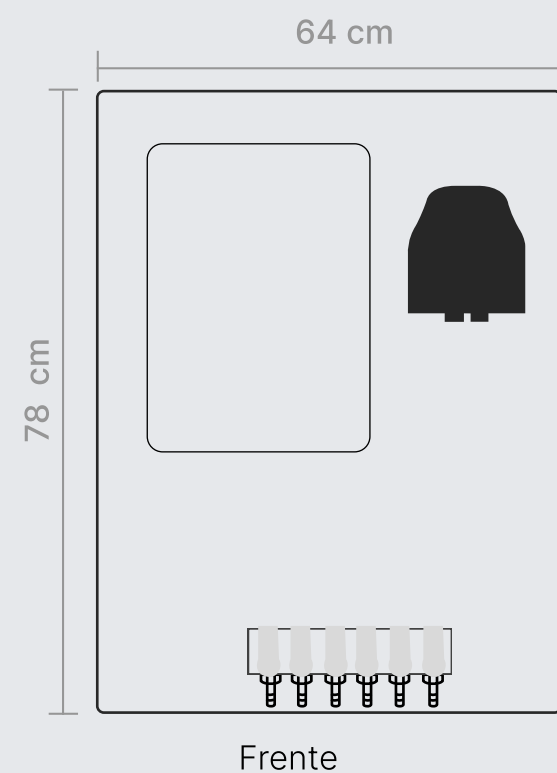

DOSADOR DE LAVANDERIA

DOSADOR DE LAVANDERIA

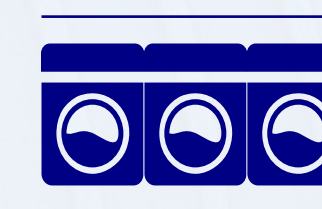
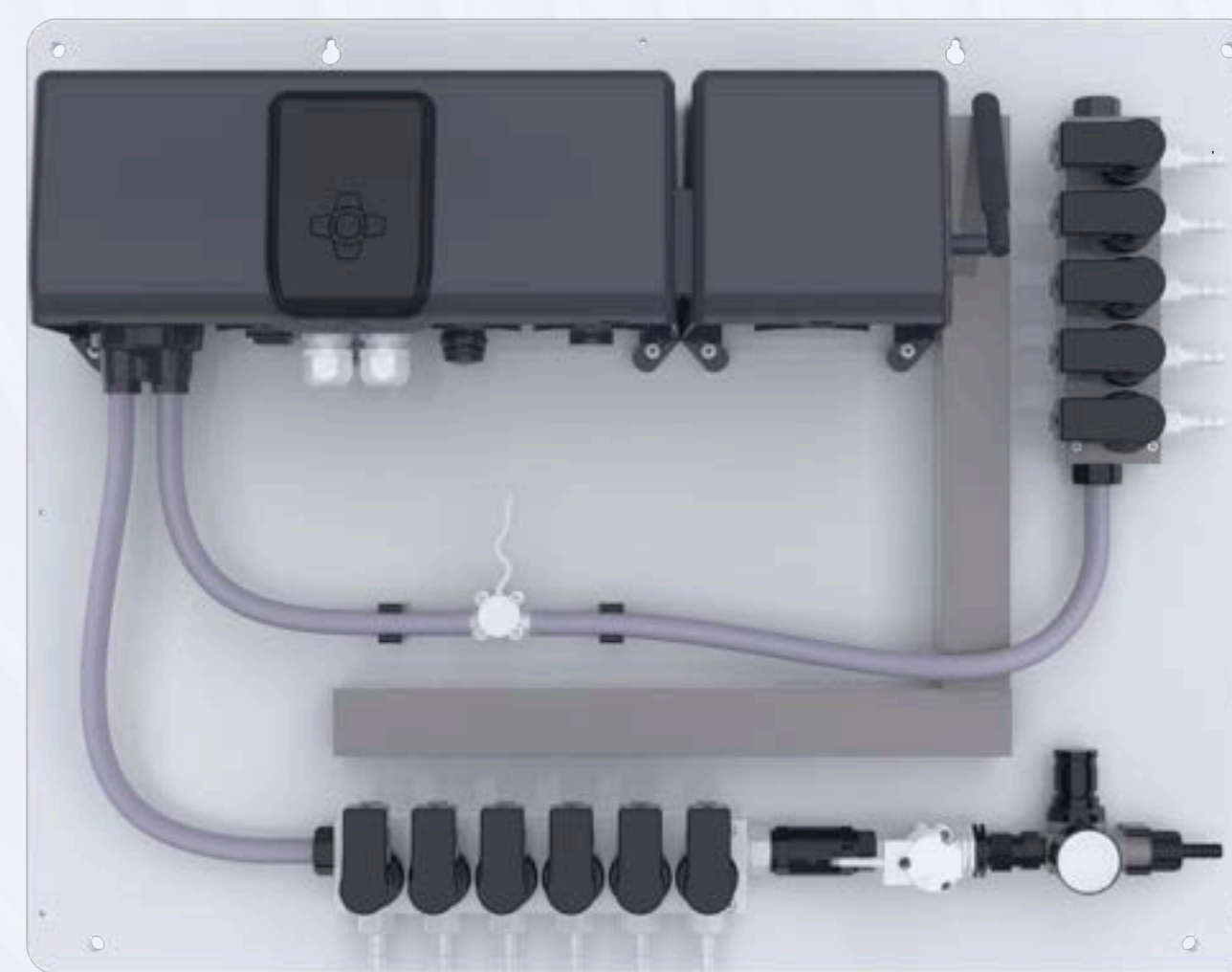

OPL MULTI

DOSADOR MULTIMÁQUINAS

CARACTERÍSTICAS

O sistema é compacto e eficiente, capaz de dosar produtos para até quatro lavadoras extratoras com um design que reduz desgaste e manutenção. Ele oferece alto nível de segurança com funções integradas de proteção, além de grande confiabilidade graças aos testes rigorosos e à limpeza contínua dos próprios canais de distribuição e da bomba durante a execução dos processos.

O equipamento funciona de forma ininterrupta, trazendo tranquilidade para os gestores. Possui portal Web que mostra os processos de lavagem, fórmulas e alertas, e ainda conta com gerenciamento de dados via acesso remoto, monitoramento contínuo e estatísticas de desempenho.

MEDIDAS

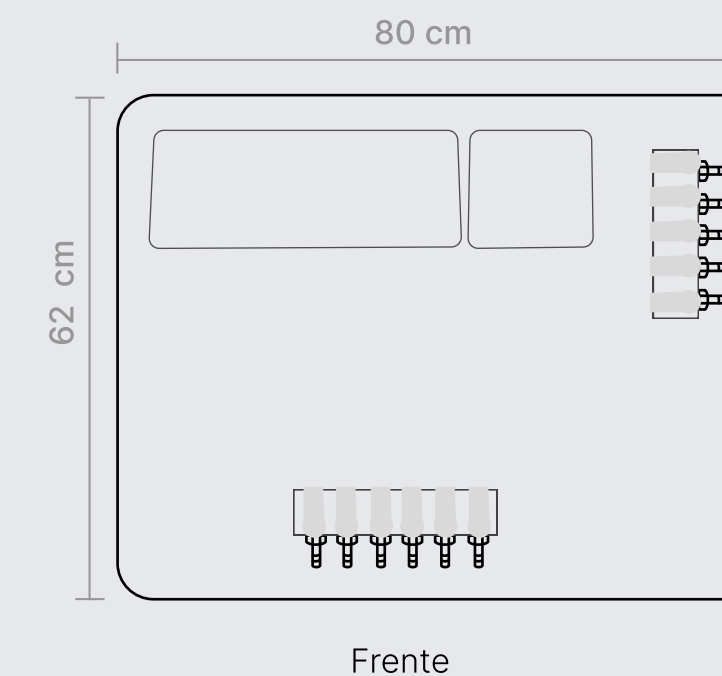

CÓDIGOS

14226 - Dosador: multiplex 1-pro c/kit de instalação 5 máquinas

14227 - Dosador: multiplex 1-pro c/kit de instalação 6 máquinas

CÓDIGOS

14224 - Dosador: opl-multi c/kit de instalação 3 máquinas

14225 - Dosador: opl-multi c/kit de instalação 4 máquinas

UNIMAX COM UNIQUE

DOSADORES DE LAVANDERIA



CÓDIGOS

- 07673** - Dosador: unimax-04 plus 1000 (unique) s/cpu
- 08672** - Dosador: unimax-05 (2v1 3v4) c/unique plus 1000 / s/cpu
- 07674** - Dosador: unimax-05 plus 1000 (unique) s/cpu
- 08275** - Dosador: unimax-06 (3v1 3v4) plus 1000 (unique) s/cpu
- 07675** - Dosador: unimax-06 plus 1000 (unique) s/cpu

UNIMAX COM AUTOMAÇÃO

DOSADORES DE LAVANDERIA



CÓDIGOS

- 07667** - Dosador - Unimax - 04 c/CPU Plus 1000 e Automação (unique)
- 07668** - Dosador - Unimax - 05 c/CPU Plus 1000 e Automação (Unique)
- 07669** - Dosador - Unimax - 06 c/CPU Plus 1000 e Automação (unique)
- 08472** - Dosador - Unimax - 06 (3V1 3V4) c/CPU Plus 1000 e automação (Unique)

UNIMAX COM RAX

DOSADORES DE LAVANDERIA



CÓDIGOS

- 07624** - Dosador - Unimax - 04 c/RAX (Unique)
- 07623** - Dosador - Unimax - 05 c/RAX (Unique)
- 07622** - Dosador - Unimax - 06 c/RAX (Unique)
- 08277** - Dosador - Unimax - 06 (3V1 3V4) c/RAX (Unique)
- 08069** - Dosador - Unimax - 07 c/RAX (Unique)
- 07772** - Dosador - Unimax - 08 c/RAX (Unique)

UNIMAX COM SMART II

DOSADORES DE LAVANDERIA



CÓDIGOS

- 07629** - Dosador - Unimax - 04 c/CPU Smart II (Unique)
- 07628** - Dosador - Unimax - 05 c/CPU Smart II (Unique)
- 07627** - Dosador - Unimax - 06 c/CPU Smart II (Unique)
- 08872** - Dosador - Unimax - 06 (3v1 3v4) c/CPU Smart II (Unique)

UNIMAX COM CPU PLUS 1000

DOSADORES DE LAVANDERIA



CÓDIGOS

- 07635** - Dosador - Unimax - 04 c /CPU Plus 1000 (Unique)
- 07634** - Dosador - Unimax - 05 c /CPU Plus 1000 (Unique)
- 07633** - Dosador - Unimax - 06 c /CPU Plus 1000 (Unique)
- 08307** - Dosador - Unimax - 06 (3V1 3V4) c /CPU Plus 1000 (Unique)

UNIMAX COM CPU LITE

DOSADORES DE LAVANDERIA



- 08858** - Dosador - Unimax - 05 c/CPU Lite (c/ Rele Rax)

MOTOREDUTOR



CÓDIGOS

00028 - Kit de Reparo para Dosador - Motoredutor 120RPM - 24 VCC - c/ base c/ resalto

MOTOREDUTOR



CÓDIGOS

00029 - Kit de Reparo para Dosador - Motoredutor 120RPM - 24 VCC - c/ base s/ resalto e bomba Lav-BG
09723 - Kit De Reparo Para Dosador: Motoredutor 160Rpm - 24Vcc - C/Base - Bomba Lav.

MOTOREDUTOR



CÓDIGOS

00030 - Kit de Reparo para Dosador - Motoredutor 120RPM - 24 VCC - c/ base s/ resalto e bomba Lav-BP

MOTOREDUTOR



CÓDIGOS

11149 - Kit de Reparo para Dosador - Base p/ motoredutor c/ resalto e insertos

UNIMAX

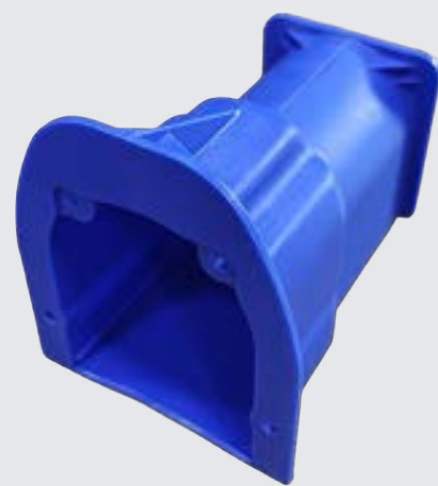

CÓDIGOS

13878 - Kit De Reparo Para Dosador: Unimax - Cxa P/Motoredutor

UNIMAX



5x

CÓDIGOS

12454 - Kit de Reparo para Dosador - Unimax - Tampa de Policarbonato - (5 UNID)

UNIMAX



10x

CÓDIGOS

12453 - Kit de Reparo para Dosador - Unimax - Plug Combicon Verde - 02 - vias - (10 UNID)

UNIMAX



CÓDIGOS

09206 - Kit de Reparo para Dosador - Unimax - Suporte plástico de 1 bomba c/ fixadores

UNIMAX

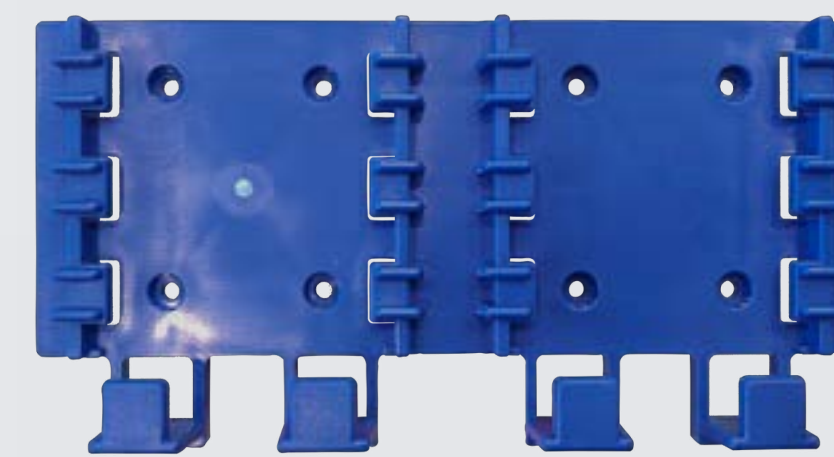

CÓDIGOS

09300 - Kit de Reparo para Dosador - Unimax - Suporte plástico de 2 bombas c/ fixadores

UNIMAX

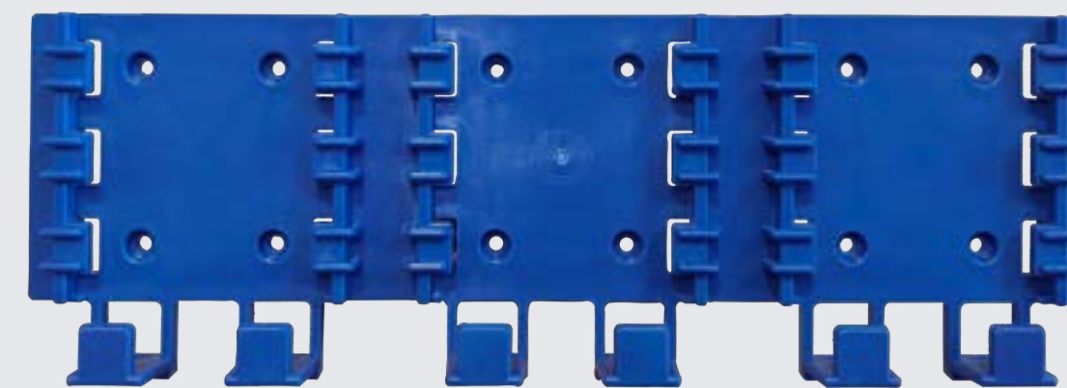

CÓDIGOS

09301 - Kit de Reparo para Dosador - Unimax - Suporte plástico de 3 bombas c/ fixadores

UNIMAX



CÓDIGOS

- 07582 - Kit de Reparo para Dosador - kit de Instalação 02 bombas
- 07583 - Kit de Reparo para Dosador - kit de Instalação 03 bombas
- 07538 - Kit de Reparo para Dosador - kit de Instalação 06 bombas

SOLENOIDE



CÓDIGOS

- 07828 - Kit de Reparo para Dosador - Caixa c/valv solenoide 24 VDC p/ conj. Unimax

FLAUTA



CÓDIGOS

- 08994 - Kit de Reparo para Dosador - Abraçadeiras PVC p/flauta c/fixadores

FLAUTA



CÓDIGOS

- 08608 - - Kit de Reparo para Dosador - Flauta 1 a 3 bombas - valv. de Viton e Kynar

FLAUTA



CÓDIGOS

- 08610 - Kit de Reparo para Dosador - Flauta 7 a 9 bombas - valv. de Viton e Kynar

FLAUTA

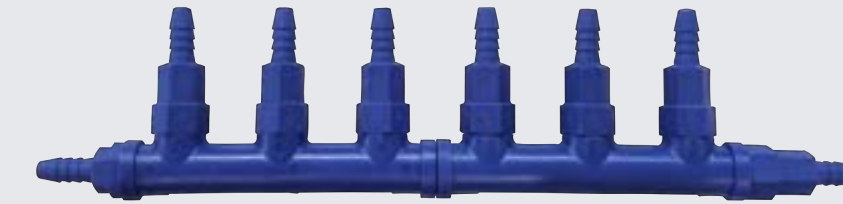

CÓDIGOS

- 08609 - Kit de Reparo para Dosador - Flauta 4 a 6 bombas - valv. de Viton e Kynar

FLAUTA



CÓDIGOS

- 09676 - Kit de Reparo para Dosa- dor - Flauta (Manifold) - 3 entradas 1/2Pol - BSP

UNIQUE



CÓDIGOS

- 08231 - Kit de Reparo para Dosador - Unique - Caixa e tampa

UNIQUE



CÓDIGOS

- 08402 - Kit de Reparo para Dosador - Unique suporte de fixação - parede

UNIQUE

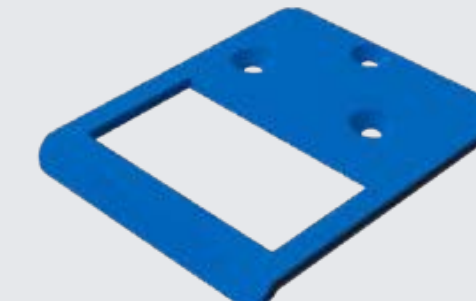

CÓDIGOS

- 08403 - Kit de Reparo para Dosador - Unique suporte de fixação - caixa

UNIQUE

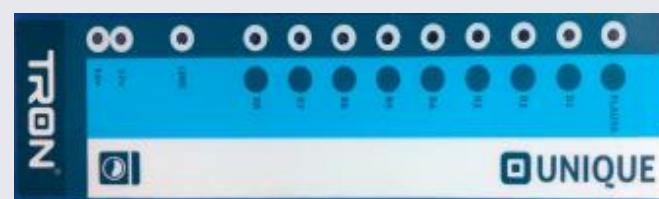

CÓDIGOS

09381 - Kit de Reparo para Dosador -
Etq Adesiva Texturiz - Unique - Padrão
Tron

BOMBA - LAV



CÓDIGOS

00007 - Kit de Reparo para Dosador - Bba
Lavanderia BG - 2000ml (c/fixadores)

BOMBA - LAV



CÓDIGOS

00008 - Kit de Reparo para Dosador - Bba
Lavanderia BP - 450ml (c/fixadores)

BOMBA - LAV



20x

CÓDIGOS

12407 - Kit de Reparo para Dosador -
Conector p/bomba de lavanderia - (20 UNID)

BOMBA - LAV



5x

CÓDIGOS

12422 - Kit de Reparo para Dosador Porta
rolete - Lavanderia - BP - (Rolete D-15.5)
Poliacet - (5 UNID)

BOMBA - LAV



5x

CÓDIGOS

12423 - Kit de Reparo para Dosador -
Porta rolete azul - Lavanderia - BG -
Unimax (Rolete D-18) - (5 UNID)

BOMBA - LAV



5x

CÓDIGOS

12425 - Kit de Reparo para Dosador - Porta
rolete inox - Lavanderia - BG - Unimax (Rolete
D-18) - (5 UNID)

BOMBA - LAV



10x

CÓDIGOS

12433 - Kit de Reparo para Dosador - Tampa
- Bomba Peristáltica p/dos. Lavanderia
2000ml - (10 UNID)

PLUS 1000



CÓDIGOS

08861 - Kit de Reparo para Dosador - Plus
1000 chave neon encaixe - verde

PLUS 1000



CÓDIGOS

06678 - Kit de reparo para dosador: PLUS
1000 etq texturiz - comando de automac -
padrão Tron

PLUS 1000



CÓDIGOS

06679 - Kit de Reparo para Dosador - Plus 1000 Etq Texturiz - CPU - Padrão Tron

MANGUEIRA



CÓDIGOS

05488 - Kit de Reparo para Dosador - Valv Solenoide 220V com mangueira DPL

PLUS 1000

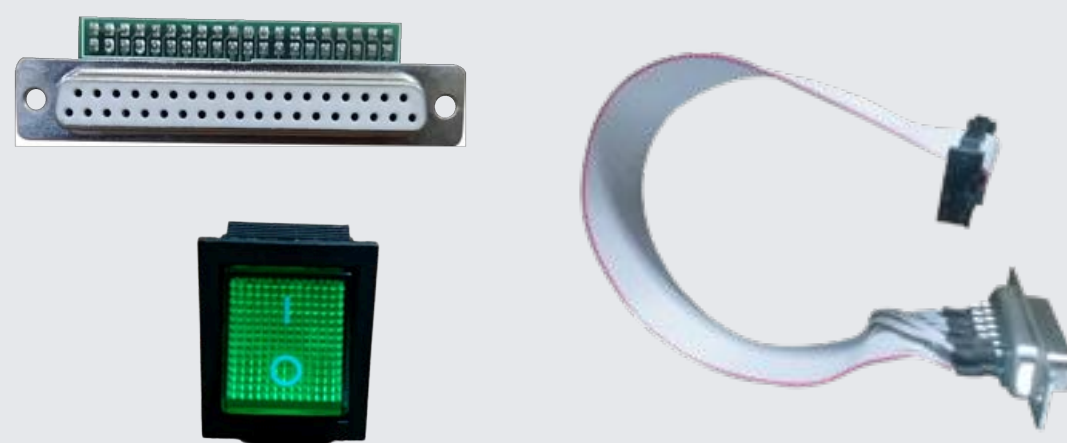

CÓDIGOS

11919 - Kit de Reparo para Dosador - CPU Plus 1000 - Kit conectores e cabo

MANGUEIRA

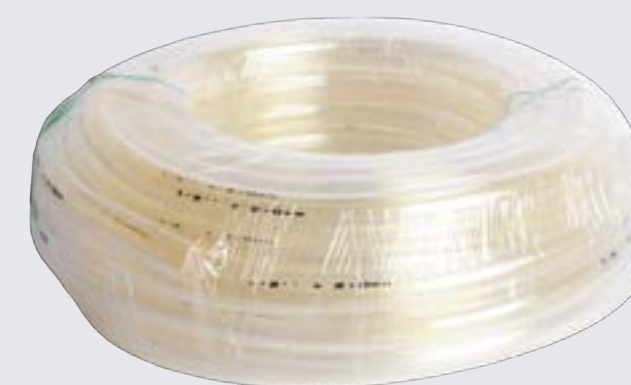

CÓDIGOS

11236 - Kit de Reparo para Dosador - Dos. Lavanderia mangueira cristal - 3/8Pol x 50m

SMART II



CÓDIGOS

06859 - Kit de Reparo para Dosador - Smart - Etq texturiz - Padrão Tron

MANGUEIRA



CÓDIGOS

00023 - Kit de Reparo para Dosador - Dos. Lavanderia mangueira cristal - 3/8Pol x 15m

SOLENOIDE



CÓDIGOS

08860 - - Kit de Reparo para Dosador - Etq Adesiva Texturiz - Valv Solenoide - Padrão Tron

SILASTIC



CÓDIGOS

00065 - Kit de Reparo para Dosador - Silastic BP - Creme - 140mm (NEOPRENE)

TRANSFORMADOR



CÓDIGOS

06664 - Kit de Reparo para Dosador - Webtouch transformador Mod TR2023 - p/ Módulo de Automação

SILASTIC



10x

CÓDIGOS

12428 - Kit de Reparo para Dosador - Silastic BP - Azul - 140mm (TYPESON) - (10 UNID)

SILA STIC



10x

CÓDIGOS

12426 - Kit de Reparo para Dosador - Silastic BG - Azul - 205mm (TYPESON) - (10 UNID)

SILA STIC



5x

CÓDIGOS

12427 - Kit de Reparo para Dosador - Silastic BG Passante - Azul - 225mm (TYPESON) - (5 UNID)

SILA STIC



CÓDIGOS

11778 - Kit de Reparo para Dosador - Silastic BG - Preto - 205mm (EPDM)

SILA STIC



CÓDIGOS

10605 - Kit de Reparo para Dosador - Silastic BG - Azul - Rolo 10m (TYPESON)

SILA STIC



CÓDIGOS

10820 - Kit de Reparo para Dosador - Silastic BP - Azul - Rolo 10m (TYPESON)

SILASTIC



CÓDIGOS

08722 - Kit de Reparo para Dosador - Silastic BG - Preto - 205mm (FLURAN)

SILASTIC



CÓDIGOS

11659 - Kit de Reparo para Dosador - Silastic BG - Preto - 250mm (VITON)

CONEXÃO



10x

CÓDIGOS

12418 - Kit de Reparo para Dosador - Niple de PP - 3/8POL - azul - (10 UNID)

CONEXÃO



10x

CÓDIGOS

12408 - Kit de Reparo para Dosador - Conex T PP - 3/8POL - AZ - Tron (10 UNID)

VÁLVULA DE RETENÇÃO



10x

CÓDIGOS

12457 - Kit de Reparo para Dosador - Valv de retenção - Kynar e Viton - Lavanderia - (10 UNID)

VÁLVULA DE RETENÇÃO



10x

CÓDIGOS

12458 - Kit de Reparo para Dosador - Valv Retenção OV15 - Kynar e Viton - (10 UNID)

VÁLVULA DE RETENÇÃO



CÓDIGOS

10574 - Kit De Reparo Para Dosador: Valv Retencao Ov15 - Kynar-Ffkm

BOMBA - LAV



5x

CÓDIGOS

12434 - Kit De Reparo Para Dosador: Tampa - Bomba Peristaltica P/Dos. Lavanderia 450MI - (5 Unid)

TUBOS



6x

CÓDIGOS

05414 - Kit de Reparo para Dosador - Tubo PVC - 600mm - 10 x 6 Preto - Pescador - (6 UNID)

CABOS



CÓDIGOS

08167 - Kit de Reparo para Dosador - Lite Tron - 311 - Cabo - CPU

CABOS



CÓDIGOS

05096 - Kit de Reparo para Dosador - Plus 1000 Tron - 030 - Cabo de Com. - DB - 37 - M/DB - 37 - F - Automação - 1m

CABOS



CÓDIGOS

06771 - Kit de Reparo para Dosador - Plus 1000 Tron - 048F - Cabo de Sinal Mini - Fit - 2X10/DB - 15 - F - DPL

CABOS



CÓDIGOS

08052 - Kit de Reparo para Dosador - Rax Tron - 308 - Cabo de Com. - máquina - Rax/ CPU DJP/Lite - 2.5m

CABOS



CÓDIGOS

05100 - Kit de Reparo para Dosador - Plus 1000 Tron - 014 - Cabo de Com. - 2X DB - 15 - M - Unique - 5m
05191 - Kit de Reparo para Dosador - Plus 1000 Tron - 014 - Cabo de Com. - 2X DB - 15 - M - Unique - 5m
05101 - Kit de Reparo para Dosador - Plus 1000 Tron - 016 - Cabo de Com. - 2X DB - 15 - M - Unique - 15m

CABOS



CÓDIGOS

09033 - Kit de Reparo para Dosador - Webtouch Tron - 425 - Cabo de Com. - RJ -45/DB - 9 - Unique - Datamap/Aut.Webt - 0,5m
07903 - Kit de Reparo para Dosador - Webtouch Tron - 327 - Cabo de Com. - RJ - 45/DB - 9 - Unique - Datamap/Aut.Webt - 5m

CABOS



CÓDIGOS

07867 - Kit De Reparo Para Dosador: Webtouch Tron-340 - Cabo De Com. - 2X Db-9-M - Webtouch-Automacao - 1.5M
08194 - Kit De Reparo Para Dosador: Webtouch Tron-343 - Cabo De Com. - 2X Db-9-M - Webtouch-Automacao - 15M
08535 - Kit De Reparo Para Dosador: Webtouch Tron-374 - Cabo De Com. - 2X Db-9-M - Webtouch-Automacao - 10M
08645 - Kit De Reparo Para Dosador: Webtouch Tron-376 - Cabo De Com. - 2X Db-9-M - Webtouch-Automacao - 20M

CABOS

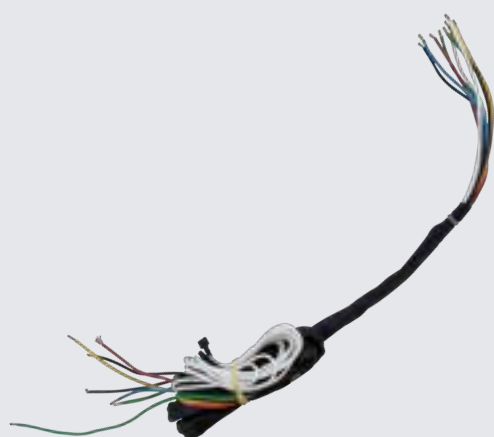

CÓDIGOS

08051 - Kit de Reparo para Dosador - Tron - 323 Cabo de Sinal BBAS - Unique - Unimax - 1m

CABOS



CÓDIGOS

08770 - Kit de Reparo para Dosador - Tron - 329 - Cabo de Sinais - Mini Fit - Unique - Rele Rax - 2m

CABOS



CÓDIGOS

05467 - Kit de Reparo para Dosador - Rax Tron - 045 - Cabo de Com. - Mini Fit - 2X4 - Máquina Rax/DPL Rax - 15m

CABOS



CÓDIGOS

05119 - Kit de Reparo para Dosador - Tron - 039 - Cabo de Com. Manga 28AWG - DB - 15m/DB - 15F - 5m
08697 - Kit de Reparo para Dosador - Tron - 015A - Cabo de Com. Manga 28AWG - DB - 15m/DB - 15F - 10m

CABOS



CÓDIGOS

08372 - Kit de Reparo para Dosador - Tron - 450 - Cabo de Força 1.95m - CPU - Bipolar c/decap (300mm)

PLACA



CÓDIGOS

05411 - Kit de Reparo para Dosador - Plus 1000 placa - 7078V1 - Conector DB-37 p/ Automac

PLACA



CÓDIGOS

05413 - Kit de Reparo para Dosador - Plus 1000 placa - 7077V1 - Conector DB-37 p/CPU

PLACA



CÓDIGOS

07157 - Kit de Reparo para Dosador - Plus 1000 placa - 7063V8 - CPU - c/tampa

PLACA



CÓDIGOS

09368 - Kit de Reparo para Dosador - Plus 1000 - placa - 7065V11 - Comando de automação c/ tampa

PLACA



CÓDIGOS

09320 - Kit de Reparo para dosador - Placa 7414V18/7415V18 - Módulo Único

MANGUEIRA



CÓDIGOS

11247 - Kit De Reparo Para Dosador: Mang Entrada P/Maq-Lavar C/Adapt-Reto E 90G Rosca 3/4Pol 14-Fios

PLACA



CÓDIGOS

08454 - Kit de Reparo para Dosador - Lite placa - 7063V8 - Módulo CPU

PLACA



CÓDIGOS

13667 - Kit De Reparo Para Dosador: Silastic Unikit L - Preto - 137Mm (Epdm)

PLACA

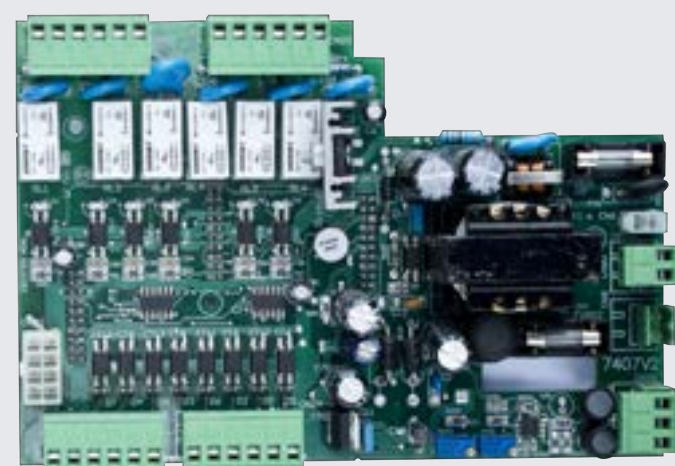

CÓDIGOS

08670 - Kit de Reparo para Dosador - Smart II - placa - 7407V2 - Interface

CABOS



CÓDIGOS

08222 - Kit de Reparo para Dosador - Webtouch placa - 7343V6 - Interface
08456 - Kit De Reparo Para Dosador: Lite Placa - 7343V6 - Interface P/Cpu

FONTE CHAVEADA



CÓDIGOS

09047 - Kit de Reparo para Dosador - Caixa c/ fonte chaveada - 220 VCA/24VCC

CONTROLADOR DE NÍVEL



CÓDIGOS

08141 - Kit de Reparo para Dosador - Controlador de Nível eletrônico

MOTOREDUTOR



CÓDIGOS

10995 - Kit De Reparo Para Dosador: Motoredutor 120Rpm - 24Vcc

SILASTIC



5x

CÓDIGOS

13861 - Kit De Reparo Para Dosador: Silastic Bg Passante - Preto - 225Mm (Tygon) - (5 Und)

CATÁLOGO 2026

Equipamentos e kit de reparo



COZINHA

TRON

UNIKIT - D & S

DOSADOR DE COZINHA



CARACTERÍSTICAS

A **Unikit** é um dosador individual para máquinas de lavar louças, desenvolvido para garantir precisão e praticidade na higienização.

Disponível nas versões para detergente (etiqueta amarela) e secante (etiqueta azul), permite ajustar facilmente tempo e velocidade da bomba pelos trimpots frontais.

MEDIDAS

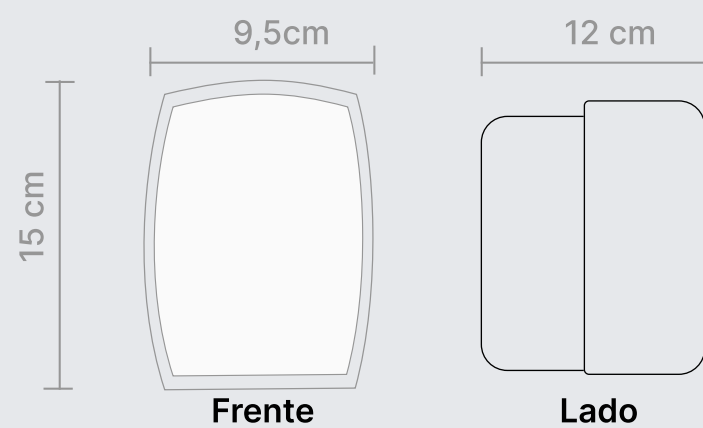

CÓDIGOS

- 08782 - Dosador - Unikit - D
- 08808 - Dosador - Unikit - S
- 11334 - Dosador - Unikit - D - c/botão c/ fusiv
- 11335 - Dosador - Unikit - S - c/botão c/ fusiv



DCC

DOSADOR DE COZINHA

CARACTERÍSTICAS

O **DCC** é um equipamento utilizado em máquinas automáticas de lavar louças do tipo avançado e esteira (contínuas). A dosagem é feita por duas bombas peristálticas: uma com controle de tempo e velocidade para o secante, e outra com controle por condutividade, por meio de sensor, para a dosagem do detergente.

MEDIDAS

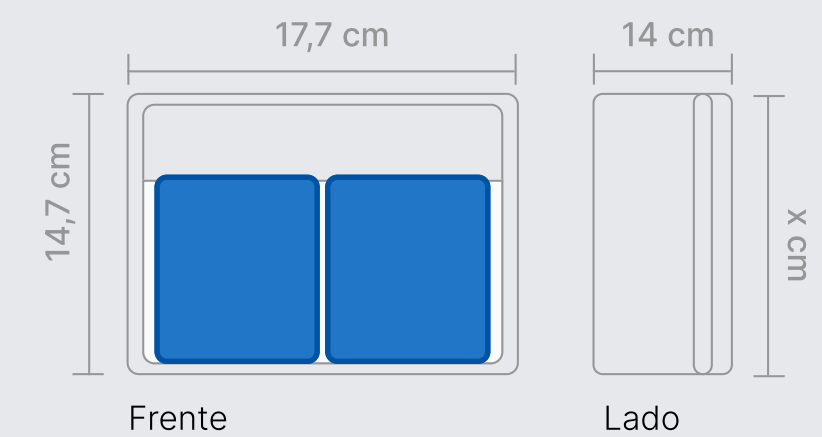

CÓDIGOS

- 07815 - Dosador - DCC



DCC DRY

DOSADOR DE COZINHA

O **DCC DRY** é um equipamento utilizado em máquinas automáticas de lavar louças do tipo avançado e esteira (contínuas). A dosagem é feita por duas bombas peristálticas: uma com controle de tempo e velocidade para o secante, e outra com controle por condutividade, por meio de sensor, para a dosagem do detergente.



MEDIDAS



CÓDIGOS

- 07817 - Dosador: dcc dry

ECOMINI



CÓDIGOS

10162 - Dosador Manual por toque - Ecomini
125mm SS - DMM125S/ D9

SUPORTE



CÓDIGOS

08244 - Kit de Reparo para Dosador: - Suporte
Detergente Sólido

DCC



CÓDIGOS

00034 - Kit de Reparo para Dosador - Placa
7022V3 - DCC/condutividade

DCC

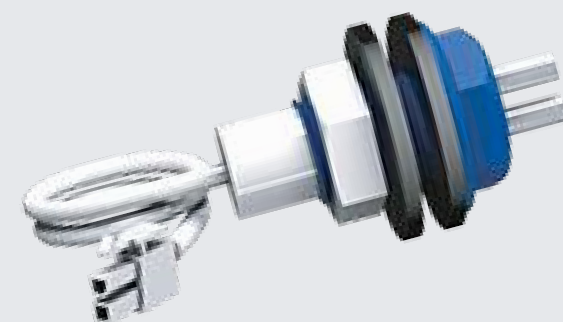

CÓDIGOS

00057 - Kit de Reparo para Dosador - DCC
Sensor de Condutividade

UNIKIT



5x

CÓDIGOS

12452 - Kit de Reparo para Dosador - Unikit - Tampa
de Policarbonato - (5 UNID)

DCC

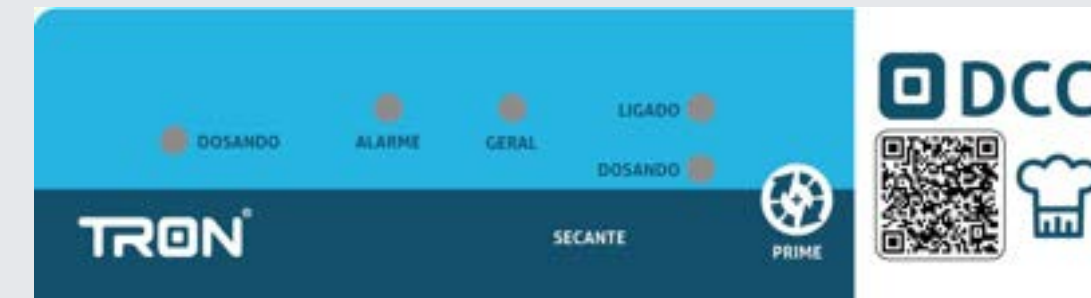

CÓDIGOS

06674 - Kit de Reparo para Dosador - Etq
Adesiva Texturiz - DCC - Padrão Tron

MANGUEIRA

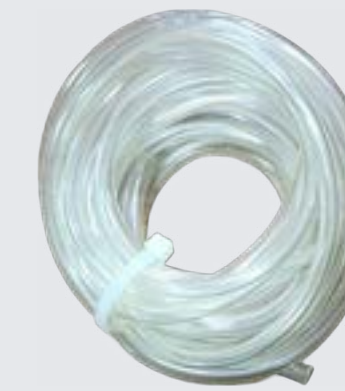

CÓDIGOS

05054 - Kit De Reparo Para Dosador: Dos.
Cozinha Mangueira Cristal - 4.2Mm X 4M
12409 - Kit De Reparo Para Dosador: Dos.
Cozinha - Mangueira Cristal - 4.2Mm X 20M
10312 - Kit De Reparo Para Dosador: Dos.
Cozinha Mangueira Cristal - 4.2Mm X 60M

DCC



CÓDIGOS

00020 - Kit de Reparo para Dosador - DCC
02 - Kit de instalação básico

DCC - DRY



CÓDIGOS

06625 - Kit de Reparo para Dosador - DCC DRY - Kit
de instalação básico

DCC - DRY



CÓDIGOS

07350 - Kit de Reparo para Dosador - DCC Dry -
Valv Solenoide c/ conectores

DCC - DRY



CÓDIGOS

06691 - Kit de Reparo para Dosador - Etq adesiva texturiz - DCC DRY - Padrão Tron

BOMBA COZINHA



CÓDIGOS

00009 - Kit de Reparo para Dosador - BBA Cozinha (c/fixadores)

BOMBA COZINHA



5x

CÓDIGOS

12421 - Kit de Reparo para Dosador - Porta Rolete - Cozinha - (Rolete D - 12) Poliacet - (5 UNID)

BOMBA COZINHA



5x

CÓDIGOS

12432 - Kit de Reparo para Dosador - Tampa - Bomba peristáltica p/dos. de cozinha - (5 UNID)

BOMBA COZINHA



10x

CÓDIGOS

12405 - Kit de Reparo para dosador - Conector p/ bomba de cozinha - Detergente (8) - (10 UNID)

BOMBA COZINHA



10x

CÓDIGOS

12406 - Kit de Reparo para Dosador - Conector p/ bomba de cozinha - Secante (4.8) - (10 UNID)

BOMBA COZINHA



CÓDIGOS

05082 - Kit de Reparo para Dosador - BBA cozinha c/tampa e rolete (c/fixadores)

INJETOR DETERGENTE



5x

CÓDIGOS

12415 - Kit de Reparo para Dosador - Injetor de Detergente - 1/4POL - (5 UNID)

INJETOR DETERGENTE



5x

CÓDIGOS

13350 - Kit De Reparo Para Dosador: Etq Adesiva Texturiz - Unikit-D - Padrao Tron (5Und)
13351 - Kit De Reparo Para Dosador: Etq Adesiva Texturiz - Unikit-S - Padrao Tron (5Und)

INJETOR SECANTE



5x

CÓDIGOS

12416 - Kit de Reparo para Dosador - Injetor Secante c/valv retenção - Espigão 1/8 X rosca 1/8 - (5 UNID)

INJETOR SECANTE



CÓDIGOS

10580 - Kit de Reparo para Dosador - Injetor Secante c/valv retenção - Espigão 1/4 X Espigão 1/8

UNIKIT



CÓDIGOS

09160 - Kit De Reparo Para Dosador: Placa 7422 - Unikit D / S
13598 - Kit De Reparo Para Dosador: Placa 7422 - Unikit L

MOTOREDUTOR



CÓDIGOS

05043 - Kit de Reparo para Dosador - Motoredutor 36RPM - 24VCC

SILASTIC



5x

CÓDIGOS

13354 - Kit De Reparo Para Dosador: Silastic Deterg - Creme - 134Mm (Santoprene) (5Und)

SILASTIC



CÓDIGOS

10607 - Kit de Reparo para Dosador - Silastic Secante - Translúcido - Rolo 15m (Silicone)

SILASTIC



5x

CÓDIGOS

12430 - Kit de Reparo para Dosador - Silastic Secante - Translúcido - 134mm (Silicone) - (5 UNID)

UNIKIT



CÓDIGOS

09711 - Kit de Reparo para Dosador - Unikit D - Kit de instalação básico

UNIKIT



CÓDIGOS

09712 - Kit de Reparo para Dosador - Unikit S - Kit de instalação básico

UNIKIT



CÓDIGOS

10116 - Kit de Reparo para Dosador - Unikit BBA peristalt

UNIKIT



CÓDIGOS

10606 - Kit de reparo para dosador: silastic deterg - branco - rolo 15m (silicone)



5x

CÓDIGOS

12520 - KIT DE REPARO PARA DOSADOR: PORTA
 ROLETE - UNIKIT - (ROLETE D-12) POLIACET - (5
 UNID

CATÁLOGO 2026

Equipamentos e kit de reparo



Diluição

TRON

TOTALMIX

DILUIDOR



CARACTERÍSTICAS

O **TOTALMIX** é um diluidor de produtos químicos concentrados que utiliza um sistema Venturi para misturar o produto com água sob pressão. A precisão da diluição é garantida pelo TIP, que controla a quantidade de químico adicionado à água. É possível montar uma central de diluição com vários Total Mix, permitindo a diluição de diferentes produtos químicos a partir de uma única entrada de água. A solução é ideal para aplicações de limpeza geral em supermercados, cozinhas industriais, hotéis, lavanderias, frigoríficos e indústrias alimentícias. O TotalMix está disponível nas versões Viton, KP e Plus, além de contar com uma opção em inox, desenvolvida para ambientes que exigem maior resistência

MEDIDAS

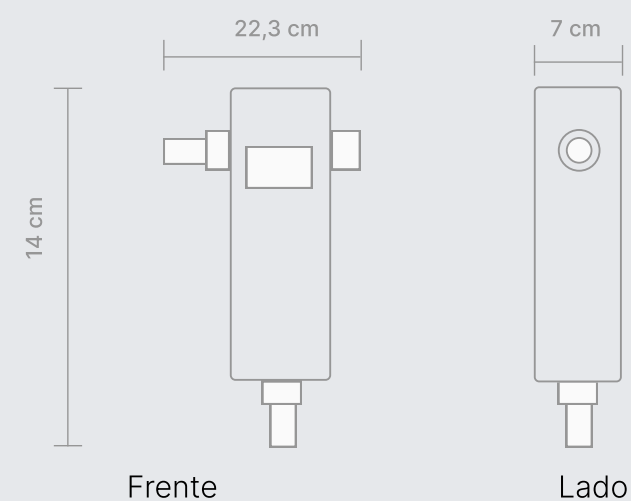

CÓDIGOS

- 07568 - Dosador - TotalMix
- 07569 - Dosador - TotalMix Plus
- 08990 - Dosador - TotalMix Viton
- 11062 - Dosador - TotalMix KP (c/ bico ent. produto 1/2 pol)
- 11465 - Dosador - TotalMix inox Tron



DILUIDORES

DILUIDORES



DHD 01 & 02

DILUIDOR

CARACTERÍSTICAS

O **DHD** é um equipamento destinado a diluir produtos químicos concentrados e realizar enxágue com água limpa, individualmente. As diluições acontecem por meio de sistema Venturi e a quantidade desejada de produto químico, que será misturado com água, é definida por TIP's (pontas dosadoras)

MEDIDAS

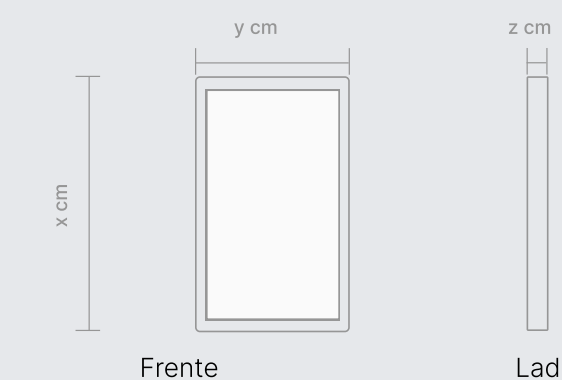

CÓDIGOS

- 07719 - Dosador: Dhd-02
- 07764 - Dosador: Dhd-01

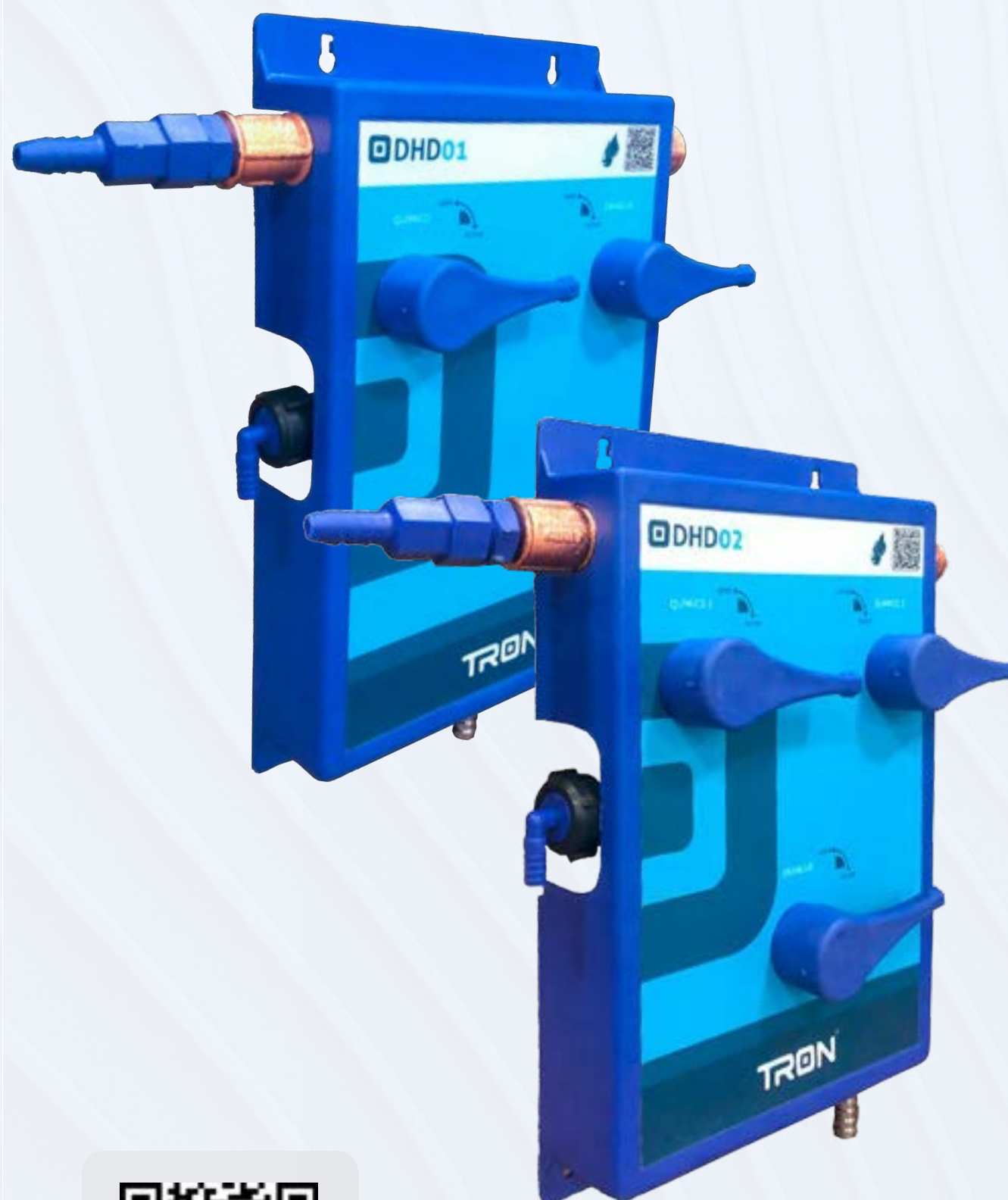

DHD 01 INOX

DILUIDOR

CARACTERÍSTICAS

O **DHD 01 INOX** é um equipamento profissional para diluição de produtos químicos concentrados com enxágue individual. Utiliza sistema Venturi com TIP's (pontas dosadoras) intercambiáveis para controle preciso da concentração. Garante diluições exatas, economia de produtos concentrados e versatilidade operacional, ideal para higienização profissional com acabamento em aço inox para maior durabilidade.

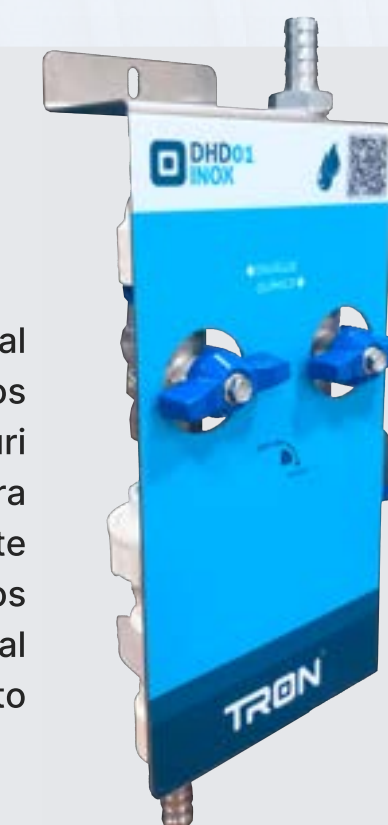

MEDIDAS



CÓDIGOS

- 09954 - Dosador: Dhd-01 Frontal Inox
- 13699 - Dhd-01 Frontal Inox - S/Kit De Instalacao



PROMIX

DILUIDOR VOLUMÉTRICO



CARACTERÍSTICAS

O **DILUIDOR PROMIX** é um equipamento utilizado para realizar a dosagem de uma quantidade de químico proporcionalmente a quantidade de água passante no sistema. O seu funcionamento consiste na entrada de até 6 receitas de dosagem diferentes, seleção da quantidade de água e velocidade de dosagem para cada uma das receitas através de um display de 5 dígitos e 7 segmentos

MEDIDAS

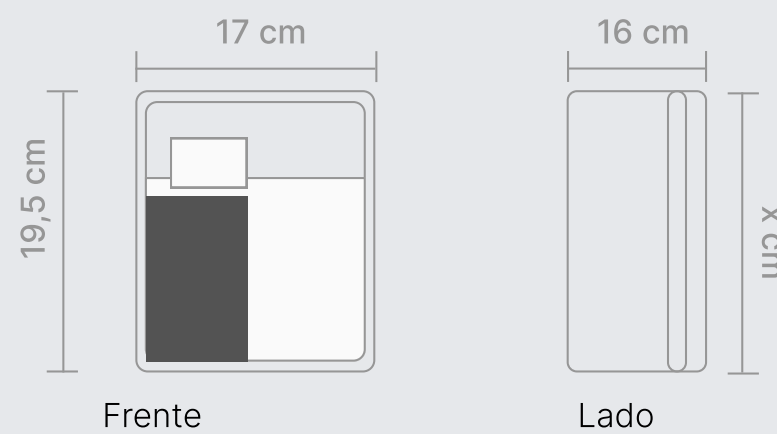

CÓDIGOS

- 10327 - Dosador - ProMix
- 10328 - Dosador - ProMix - Alta Vazão
- 09679 - Dosador - ProMix Print
- 09706 - Dosador - ProMix Print - Alta Vazão



EASYMIX

DOSADOR DE COZINHA



CARACTERÍSTICAS

O **EASYMIX** é um diluidor que alterna rapidamente entre água para enxágue e produto diluído, garantindo praticidade no uso. A diluição precisa é feita por meio do TIP, que define a quantidade exata de produto químico a ser misturado com a água. Compatível com qualquer torneira industrial padrão, o equipamento é extremamente resistente e requer manutenção mínima. É indicado para áreas de perecíveis em supermercados, açougues, padarias, restaurantes, cozinhas industriais e muito mais.

MEDIDAS

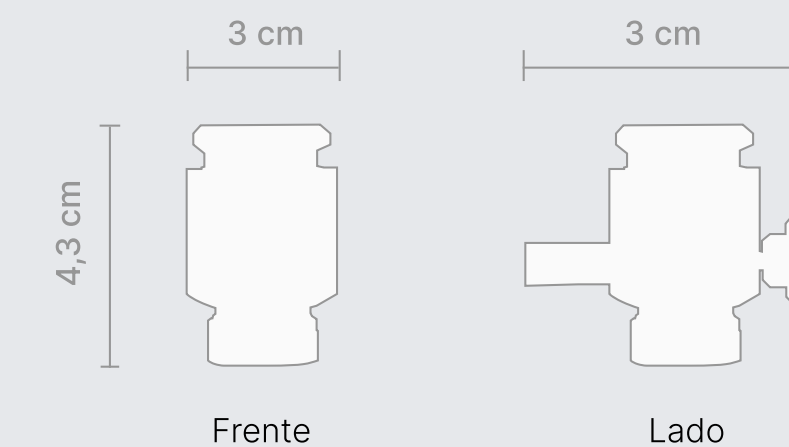

CÓDIGOS

- 08046 - Dosador - Easymix

TOTALMIX



5x

CÓDIGOS

12443 - Kit de Reparo para Dosador - Totalmix - mangueira entrada de produto - Cristal (1.5m) - (5 UNID)

TOTALMIX



5x

CÓDIGOS

12445 - Kit de Reparo para Dosador - Totalmix - Manopla - (5 UNID)

TOTALMIX



5x

CÓDIGOS

12442 - Kit de Reparo para Dosador - Totalmix - mangueira entrada de água - Cristal trançada (1.5m) - (5 UNID)

TOTALMIX



5x

CÓDIGOS

12447 - Kit de Reparo para Dosador - Totalmix - Tampão 3/8POL branco - (5 UNID)

TOTALMIX



5x

CÓDIGOS

12444 - Kit de Reparo para Dosador - Totalmix - mangueira saída - Cristal (1.5m) - (5 UNID)

TOTALMIX



10x

CÓDIGOS

12448 - Kit de Reparo para Dosador - Totalmix - Valv de Retenção (Preta) - (10 UNID)

TOTALMIX



5x

CÓDIGOS

12440 - Kit de Reparo para Dosador - Totalmix - Botão de acionamento - (5 UNID)

TOTALMIX

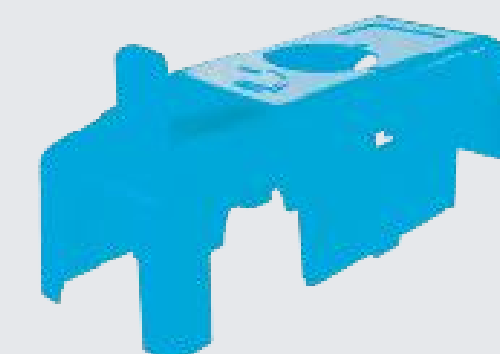

5x

CÓDIGOS

12446 - Kit de Reparo para Dosador - Totalmix - Tampa frontal azul - (5 UNID)

TOTALMIX



5x

CÓDIGOS

12435 - Kit de Reparo para Dosador - Totalmix - adaptador reto 3/8POL (p/central de diluição) - (5 UNID)

TOTALMIX



5x

CÓDIGOS

12436 - Kit de Reparo para Dosador - Totalmix - Base ABS Preta - (5 UNID)

TOTALMIX

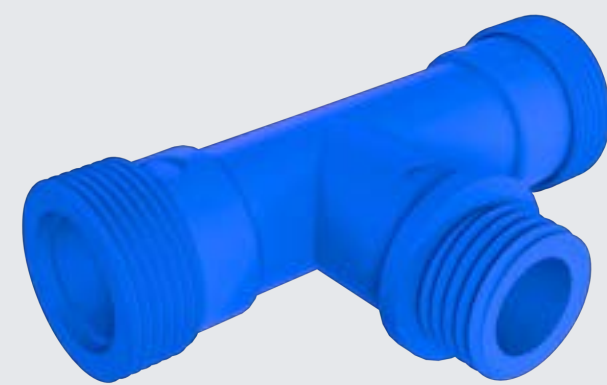

5x

CÓDIGOS

12441 - Kit de Reparo para Dosador - Totalmix - Conexão T - (5 UNID)

TOTALMIX

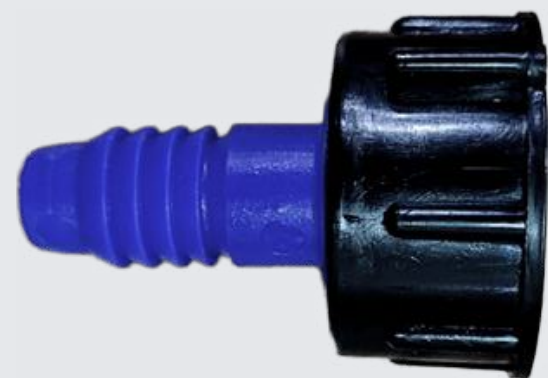

5x

CÓDIGOS

12439 - Kit de Reparo para Dosador - Totalmix - Bico Reto - Saída de Solução - (5 UNID)

TOTALMIX



5x

CÓDIGOS

12437 - Kit de Reparo para Dosador - Totalmix - Bico 90G - Entrada de produto - (5 UNID)

TOTALMIX



5x

CÓDIGOS

12438 - Kit de Reparo para Dosador - Totalmix - Bico de Entrada de água c/valv de retenção - (5 UNID)

TOTALMIX



5x

CÓDIGOS

12450 - Kit de Reparo para Dosador - Totalmix - Venturi c/bico lateral - (5 UNID)

TOTALMIX



10x

CÓDIGOS

11223 - Kit de Reparo para Dosador - Totalmix Borracha de vedação - 24x17(10UND)

TOTALMIX

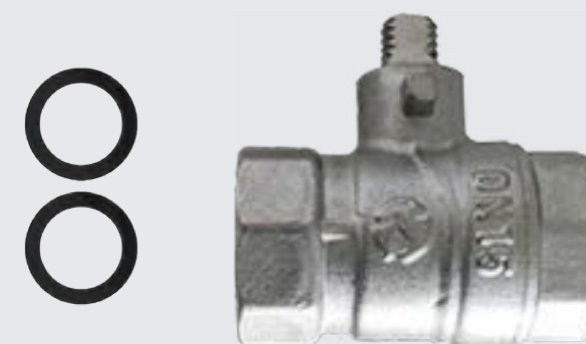

5x

CÓDIGOS

12449 - Kit de Reparo para Dosador - Totalmix - valv esfera e orings - (5 UNID)

TOTALMIX

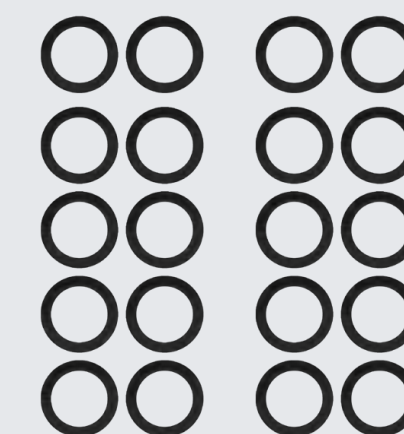

10x

CÓDIGOS

09073 - Kit de Reparo para Dosador - Totalmix Kit de borracha de vedação p/valv esfera (10 peças cada)

TOTALMIX



CÓDIGOS

07572 - Kit de Reparo para Dosador - Totalmix - Kit de Instalação Básico

TOTALMIX



5x

CÓDIGOS

12451 - Kit de Reparo para Dosador - Totalmix Inox - gancho suporte p/ mangueira ACI - (5 UNID)

TOTALMIX



200x

CÓDIGOS

10721 - Kit de Reparo para Dosador - cartela ETQ - Totalmix - Padrão Tron (200UND)

PROMIX



CÓDIGOS

11225 - Kit de Reparo para Dosador - Promix - Injetor Cotovelo c/valv - ret e mang

PROMIX



CÓDIGOS

11226 - Kit de Reparo para Dosador - Promix - Sensor Passagem de água

PROMIX

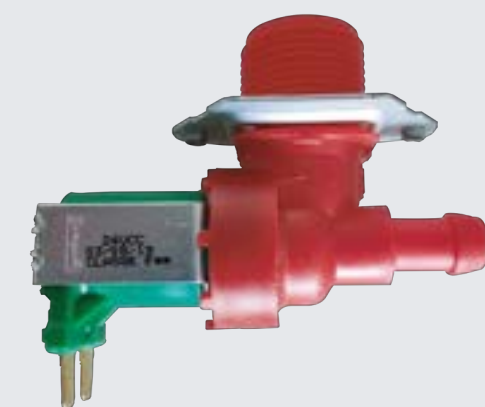

CÓDIGOS

11227 - Kit de Reparo para Dosador - Promix - Valv Solenoide

PROMIX

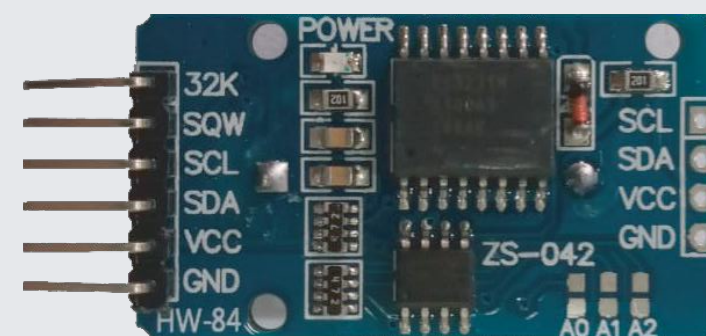

CÓDIGOS

11228 - Kit de Reparo para Dosador - Promix - Módulo de bateria

PROMIX



CÓDIGOS

11233 - Kit de Reparo para Dosador - Promix - Cabo Flat 24 vias c/ conectores

PROMIX

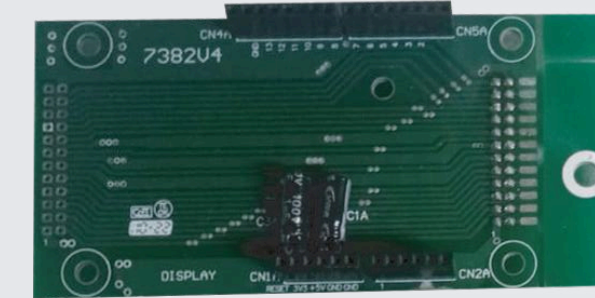

CÓDIGOS

12204 - Kit de Reparo para Dosador - Placa 7382V4 - Promix Interface p/ display (R04 T01)

PROMIX



CÓDIGOS

11224 - Kit de Reparo para Dosador - Promix - Display Touch

DHD



CÓDIGOS

07094 - Kit de Reparo para Dosador - DHD - Caixa plástica

DHD



CÓDIGOS

06690 - Kit de Reparo para Dosador - ETQ Adesiva Texturiz - DHD 02 - Padrão Tron

DHD



CÓDIGOS

07792 - Kit de Reparo para Dosador - DHD 02 -
Kit de Instalação Básico

DHD INOX



CÓDIGOS

11473 - Kit de Reparo para Dosador - DHD 01
Tampa Inox c/abrac de fixac - TRON

DHD INOX



CÓDIGOS

11478 - Kit de Reparo para Dosador - Espig
Entrada e saída DHD Inox 1/2Pol Lat-Crom

DIVERSOS



CÓDIGOS

10781 - Kit de Reparo para Dosador - Bico
hexagonal p/valvor - Bico hexagonal p/ VALV-
RETENC (10UND).

DIVERSOS



CÓDIGOS

08585 - Kit de Reparo para Dosador - Conexão Reta
- 1/2Pol - BSP x D-1/2Pol

DIVERSOS



50x

CÓDIGOS

11306 - Kit de Reparo para Dosador - Tip p/
diluição (50UND) - Amarelo Claro

DIVERSOS



50x

CÓDIGOS

11307 - Kit de Reparo para Dosador - Tip p/
diluição (50UND) - Aqua

DIVERSOS



50x

CÓDIGOS

11308 - Kit de Reparo para Dosador - Tip p/
diluição (50UND) - Azul

DIVERSOS



50x

CÓDIGOS

11311 - Kit de Reparo para Dosador - Tip p/diluição
(50UND) - Cobre

DIVERSOS



50x

CÓDIGOS

11312 - Kit de Reparo para Dosador - Tip p/
diluição (50UND) - Marrom escuro

DIVERSOS



50x

CÓDIGOS

11313 - Kit de Reparo para Dosador - Tip p/ diluição (50UND) - Rosa

DIVERSOS

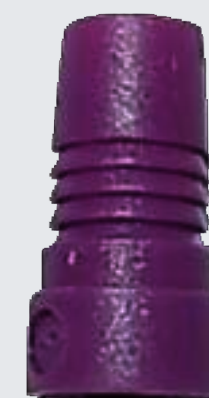

50x

CÓDIGOS

11318 - Kit de Reparo para Dosador - Tip p/ diluição (50UND) - Roxo escuro

DIVERSOS



50x

CÓDIGOS

11314 - Kit de Reparo para Dosador - Tip p/ diluição (50UND) - Verde claro

DIVERSOS



50x

CÓDIGOS

11319 - Kit de Reparo para Dosador - Tip p/ diluição (50UND) - Lilás

DIVERSOS



50x

CÓDIGOS

11315 - Kit de Reparo para Dosador - Tip p/ diluição Tron (50UND) - Verde escuro

DIVERSOS



50x

CÓDIGOS

11309 - Kit de Reparo para Dosador - Tip p/ diluição (50UND) - Marfim

DIVERSOS



50x

CÓDIGOS

11316 - Kit de Reparo para Dosador - Tip p/ diluição (50UND) - Vermelho

DIVERSOS



50x

CÓDIGOS

11305 - Kit de Reparo para Dosador - Tip p/diluição (50UND) - Amarelo

DIVERSOS



50x

CÓDIGOS

11317 - Kit de Reparo para Dosador - Tip p/diluição (50UND) - Caqui

DIVERSOS



50x

CÓDIGOS

11310 - Kit de Reparo para Dosador- Tip p/diluição (50UND) - Laranja

VALVULA



10x

CÓDIGOS

12456 - KIT DE REPARO PARA DOSADOR: VALV DE PE - KYNAR E VITON - TRANSPARENTE - (10 UNID)

VALVULA



10x

CÓDIGOS

12455 - KIT DE REPARO PARA DOSADOR: VALV DE PE - EPDM - AZUL - (10 UNID)

CATÁLOGO 2026

Equipamentos e kit de reparo

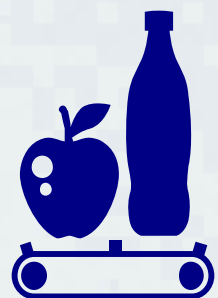

ALIMENTOS & BEBIDAS

TRON

DCA BG

CONTROLADOR



CARACTERÍSTICAS

O **DCA BG** é um dosador desenvolvido para auxiliar nos processos de higienização, especialmente em sistemas de pequeno porte para CIP, lavadores de caixas, garrafões, latões de leite, entre outros. O controle é feito por condutividade, utilizando sensor.

MEDIDAS

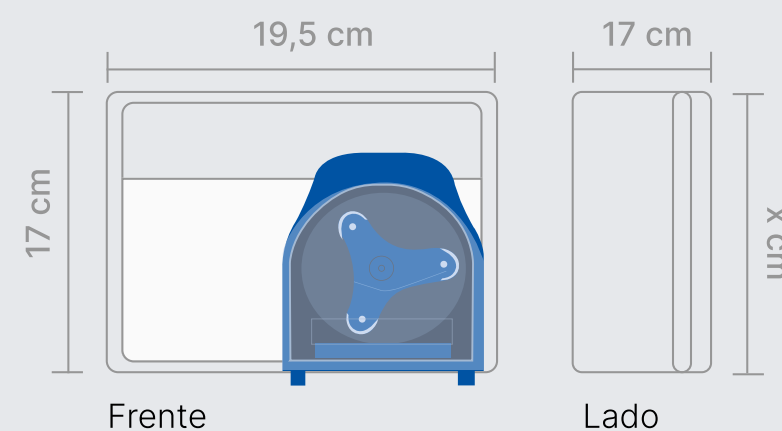

CÓDIGOS

07888 - Dosador - DCA BG



CONTROLE VT

CONTROLADOR DE TEMPO E VELOCIDADE



CARACTERÍSTICAS

O **CONTROLE VT** é um controlador de tempo e velocidade para dosagem e injeção de detergentes, desinfetantes e sanitizantes direto na linha de lavadoras automáticas de botas.

MEDIDAS



CÓDIGOS

07897 - Unimax 01 - Controle VT
07874 - Unimax 02 - Controle VT
07840 - Unimax 03 - Controle VT

DCA BP

DILUIDOR

CARACTERÍSTICAS

O **DCA BP** é um dosador desenvolvido para auxiliar nos processos de higienização, especialmente em sistemas de pequeno porte para CIP, lavadores de caixas, garrafões, latões de leite, entre outros. O controle é feito por condutividade, utilizando sensor.



MEDIDAS



CÓDIGOS

07822 - Dosador - DCA BP 55 ml/min

DCA - BG



CÓDIGOS

12656 - Kit De Reparo Para Dosador: Etq Adesiva Texturiz - Dca-Bg - Padrao Tron

ACE DCA - BP



CÓDIGOS

08676 - Kit de Reparo para Dosador - DCA - BP - Kit de Instalação básico

DCA - BP



CÓDIGOS

06738 - Kit de Reparo para Dosador - ETQ Adesiva texturiz - DCA - BP

CATÁLOGO 2026

Equipamentos e kit de reparo

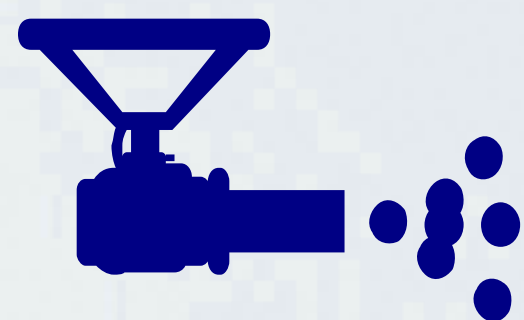

GERAÇÃO DE ESPUMA

TRON

JETFOAMER 55L

GERADOR DE ESPUMA

CARACTERISTICAS

O **JETFOAMER** é um potente gerador de espuma com design projetado para fácil mobilidade. Possui tanque de 50 e 95 litros, mangueira de 9 metros e bomba de diafragma Viton. Proporciona uma espuma densa e seca. O tanque não é pressurizado e o equipamento não necessita de ponto de água.

MEDIDAS

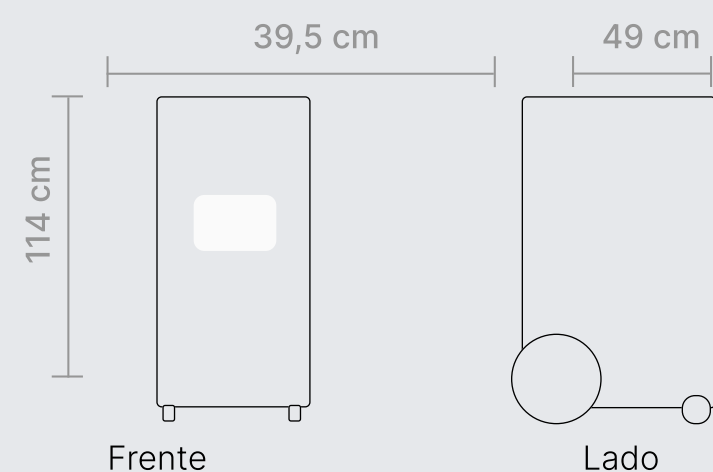

Opcionais:

PVC azul



EPDM



GERADOR DE ESPUMA

GERADOR DE ESPUMA



JETFOAMER 95L

GERADOR DE ESPUMA



CARACTERISTICAS

O **JETFOAMER 95L** é um potente gerador de espuma com design projetado para fácil mobilidade. Possui tanque de 50 e 95 litros, mangueira de 9 metros e bomba de diafragma Viton. Proporciona uma espuma densa e seca. O tanque não é pressurizado e o equipamento não necessita de ponto de água.

MEDIDAS

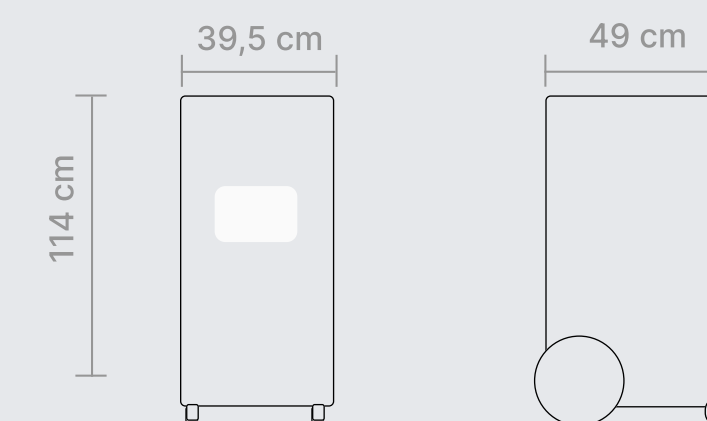

10335 - Dosador - Jetfoamer 95L Azul (Mangueiras EPDM)



JETBELT

GERADOR DE ESPUMA FIXO



CARACTERÍSTICAS

O **JETBELT** é um potente gerador de espuma desenvolvido para a limpeza de esteiras móveis - principalmente utilizadas nas indústrias de alimentos e bebidas.

Através de uma bomba pneumática em Viton de alta potência (até 5,5 kgf/cm² de pressão) e usando lanças com aspersores ambos em aço inox 316, o sistema gera uma espuma densa e seca aspergida sob pressão. Essa pressão permite 'empurrar' o produto químico nas reentrâncias da esteira, aumentando a capacidade de limpeza.

MEDIDAS



CÓDIGOS

14000 - DOSADOR: JETBELT UNO MANUAL



JET FOAMER WALL DUO

GERADOR DE ESPUMA



CARACTERÍSTICAS

O **JETFOAMER WALL DUO** é um potente gerador de espuma fixo que proporciona uma espuma densa e seca. Possui regulador de injeção de ar, conta com um sistema venturi de diluição possibilitando o uso de solução diretamente do galão. Sua robusta bomba de diafragma com selo viton fornece resistência, durabilidade e segurança para o cliente e para o usuário. Com mangueira de 9 metros, assegura uma boa zona de aplicação.

MEDIDAS



12659 - Dosador: jetfoamer wall duo (mangueiras epdm azul)

10558 - Dosador: jetfoamer wall duo

14051 - Dosador: jetfoamer wall duo (mangueiras pvc azul)

13832 - Dosador: jetfoamer wall duo (mangueiras pvc azul 20m)

FOAMER MIX E FOAMER MIX 02

GERADOR DE ESPUMA FIXO



MEDIDAS

CARACTERISTICAS

O FOAMER MIX é um gerador de espuma fixo, versátil e de fácil instalação. Foi desenvolvido para diluir produtos químicos concentrados e gerar espuma de forma eficiente sendo instalado diretamente na parede.

MEDIDAS



CÓDIGOS

- 07923 - Dosador - Foamer Mix
- 08078 - Dosador - Foamer Mix 02



GERADOR DE ESPUMA

GERADOR DE ESPUMA



DHD 01 E 02 FOAMER HEAVY DUTY

DILUIDOR

CARACTERISTICAS

O DHD 01 e DHD 02 HEAVYDUTY É um dispositivo destinado a diluir produtos químicos concentrados, muito utilizado nas áreas de higiene geral e segurança alimentar, em cozinhas industriais, supermercados (setores de perecíveis), indústrias alimentícias e outros segmentos. Este dispositivo contém uma válvula para dosagem de produto, uma válvula de enxágue e uma pistola com ponteira geradora de espuma.

MEDIDAS

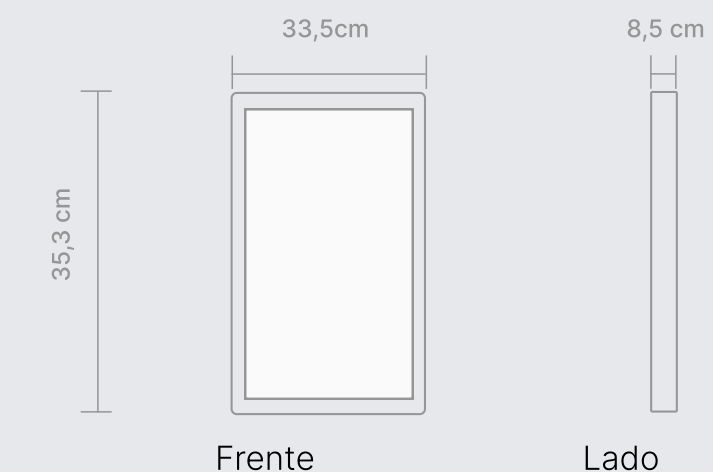

CÓDIGOS

- 09358 - Dosador DHD - 01 Foamer heavy duty
- 09322 - Dosador DHD - 02 Foamer heavy duty

EASY FOAMER SPRAYER

GERADOR DE ESPUMA



CARACTERISTICAS

O **EASY FOAMER/SPRAYER** é um gerador de espuma manual, disponível nas versões de 1,3 e 2,5 litros (nominais). Permite a limpeza e higienização com espuma e o enxágue com pistola, que pode ser facilmente desacoplada por meio de engate rápido.

MEDIDAS

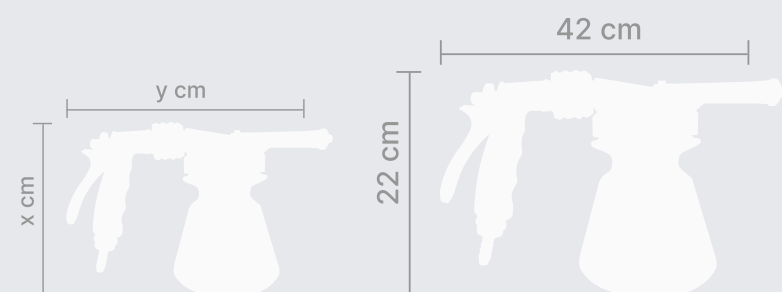

CÓDIGOS

- 08693 - Dosador - Easy Foamer 1.3L
- 08611 - Dosador - Easy Foamer 2.5L
- 08615 - Dosador - Easy Foamer 1.3L com Garra Inox
- 08614 - Dosador - Easy Sprayer 1.3L
- 08613 - Dosador - Easy Sprayer 2.5L



GERADOR DE ESPUMA

GERADOR DE ESPUMA



EASY FOAMER/ SPRAYER HEAVY DUTY

GERADOR DE ESPUMA



CARACTERISTICAS

EASY FOAMER HEAVY DUTY conta com um engate rápido de metal com pintura de epóxi, que permite conectar e desconectar partes do sistema da tampa Easy Foamer e Sprayer de forma rápida, segura e com a durabilidade esperada pelo usuário. Oferece excelente custo benefício e ótima mobilidade.

MEDIDAS

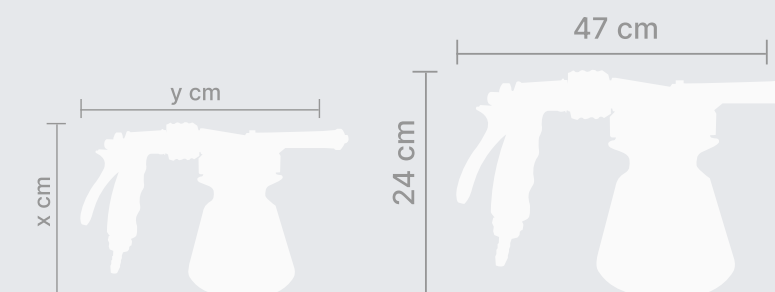

CÓDIGOS

- 09107 - Dosador - Easy Foamer 1.3L - Heavy Duty
- 09214 - Dosador - Easy Foamer 2.5L - Heavy Duty
- 09108 - Dosador - Easy Sprayer 1.3L - Heavy Duty
- 09215 - Dosador - Easy Sprayer 2.5L - Heavy Dut



JETFOAMER



CÓDIGOS

07829 - Kit de Reparo para Dosador - Jetfoamer
- Filtro regulador de ar

JETFOAMER



CÓDIGOS

08706 - Kit de Reparo para Dosador - Jetfoamer
- Filtro Pescador - Malha Inox

JETFOAMER



CÓDIGOS

08089 - Kit de Reparo para Dosador -
Jetfoamer - Pescador e União p/ tanque 55L
11218 - Kit de Reparo para Dosador - Jetfoamer
- Pescador e União p/ tanque 95L

UNIKIT



CÓDIGOS

08997 - Kit de Reparo para Dosador -
Jetfoamer Valv de Esfera c/manivela Oval -
Aço Inox 31

JETFOAMER



CÓDIGOS

08476 - Kit de Reparo para Dosador -
Jetfoamer bucha e tela de retenção p/
misturador - Aço Inox

JETFOAMER



CÓDIGOS

10634 - Kit de Reparo para Dosador -
Jetfoamer - Tampão p/dreno c/ haste

JETFOAMER



CÓDIGOS

09378 - Kit de Reparo para Dosador -
Jetfoamer conex T c/bucha e filtro de retenção

JETFOAMER



CÓDIGOS

10732 - Kit de Reparo para Dosador - Jetfoamer
Conj Conexões injetadas

JETFOAMER



CÓDIGOS

14012 - Kit de reparo para dosador: jetfoamer - valv
de retencao d-3/8pol aci-316

JETFOAMER



CÓDIGOS

10875 - Kit de Reparo para Dosador - Jetfoamer -
Adaptador - Estendd - 1/4POL NPT X 1/4POL NPT
- Latão Cromado

JETFOAMER



CÓDIGOS

08088 - Kit de Reparo para Dosador - Jetfoamer Conj. Tampa e mecanismos

JETFOAMER



CÓDIGOS

11161 - Kit de Reparo para Dosador - Jetfoamer - Lança de Aplicação c/ VJET ACI - 316

JETFOAMER



CÓDIGOS

08508 - Kit de Reparo para Dosador - Jetfoamer - Conj. mangueiras internas 3/8POL (Químico) - EPDM
08509 - Kit de Reparo para Dosador - Jetfoamer - Conj. mangueiras internas 3/8POL (Ar) - EPDM
09274 - Kit de Reparo para Dosador - Jetfoamer - Conj. Mangueiras Internas 3/8Pol (Químico) - PVC

JETFOAMER

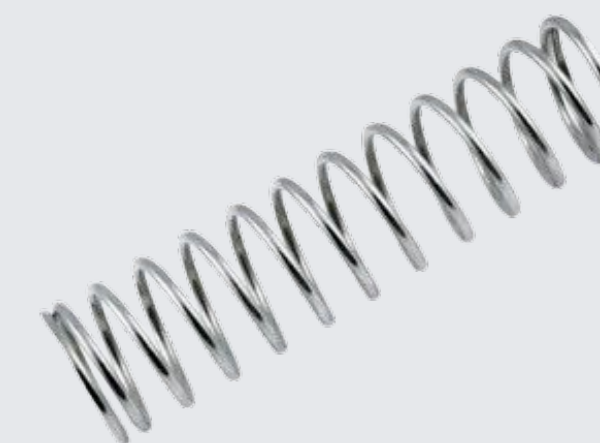

CÓDIGOS

08234 - Kit de Reparo para Dosador - Jetfoamer - Mola Aço Inox p/ mangueira de aplicação

JETFOAMER



CÓDIGOS

07845 - Kit de Reparo para Dosador - Jetfoamer Roda 10POL c/bucha D-5/8POL

JETFOAMER

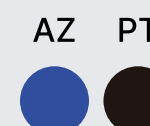

CÓDIGOS

08631 - Kit de Reparo para Dosador - Jetfoamer - Mangueira EPDM 3/4POL c/dois conectores crimpados (PT)
09730 - Kit de Reparo para Dosador - Jetfoamer - Mangueira PVC 3/4POL c/dois conectores crimpados (AZ)

JETFOAMER

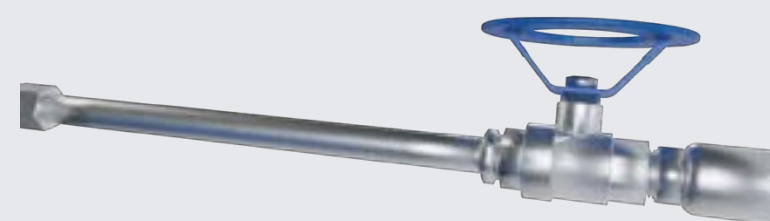

CÓDIGOS

07982 - Kit de Reparo para Dosador - Jetfoamer Lança de Aplicação c/ registro s/ VJET - Inox 316

JETFOAMER



CÓDIGOS

08490 - Kit de Reparo para Dosador - Jetfoamer Tampa Superior

JETFOAMER



CÓDIGOS

09347 - Kit de Reparo para Dosador - Jetfoamer - Lança de aplicação c/mangueira epdm (PT) c/dois conectores crimpados.

JETFOAMER

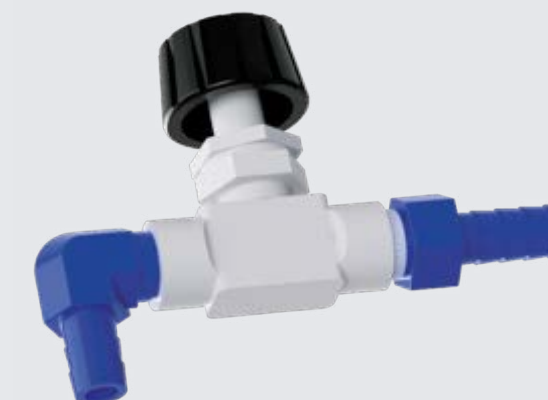

CÓDIGOS

08707 - Kit de Reparo para Dosador - Jetfoamer Valv de Controle de Fluxo - 1/4POL x 1/4POL - BSP

JETFOAMER



CÓDIGOS

08992 - Kit de Reparo para Dosador - Jetfoamer Tampa traseira

EA SY FOAMER/SPR AYER



5x

CÓDIGOS

12414 - Kit de Reparo para Dosador - Easy Foamer/Sprayer Suporte Tipo garra - Aço Inox - (5 UNID)

GERADOR DE ESPUMA



5x

CÓDIGOS

12420 - Kit de Reparo para Dosador - Ponta geradora de espuma - Aplicação AZ - (5 UNID)

EA SY FOAMER/SPR AYER



CÓDIGOS

09485 - Kit de Reparo para Dosador - Easy Foamer/Sprayer - Pistola c/ Espigão Azul

JETFOAMER



CÓDIGOS

09682 - Kit de Reparo para Dosador - Jetfoamer - Tanque 55L (AZ) c/ tampas e rodas

VÁLVULA ESFERA



CÓDIGOS

11477 - Kit de Reparo para Dosador - Valv Esfera Borboleta 1/2POL AZ

JETFOAMER



CÓDIGOS

10635 - Kit de Reparo para Dosador - Jetfoamer - Tanque 95L (AZ) c/ tampas e rodas

EA SY FOAMER/SPR AYER



10x

CÓDIGOS

12411 - Kit de Reparo para Dosador - Easy Foamer/Sprayer - Engate Rápido - (10 UNID)

JETFOAMER



CÓDIGOS

08369 - Kit de Reparo para Dosador - Jetfoamer - BBA Pneumática Flojet P57 - Viton
11716 - Kit de reparo para dosador: jetfoamer - bba pneumática flojet p57 - kalrez

EA SY FOAMER/SPR AYER



CÓDIGOS

07858 - Kit de Reparo para Dosador - Easy Foamer/ Sprayer - Reservatório 1.3L - PEAD



CÓDIGOS

09007 - Kit de Reparo para Dosador - Easy foamer/ sprayer - reservatório 2.5 L c/ alça - PEAD

EA SY FOAMER/SPR AYER



5x

CÓDIGOS

12410 - Kit de Reparo para Dosador: Easy foamer/ sprayer - adaptador heavy- duty - (5 UNID)

EA SY FOAMER/SPR AYER



5x

CÓDIGOS

12413 - Kit de Reparo para Dosador - Easy Foamer/Sprayer - Pescador c/ filtro - 1,3L - (5 UNID)
12499 - Kit de Reparo para Dosador - Easy Foamer/Sprayer - Pescador c/ filtro - 2,5L - (5 UNID)

EA SY SPR AYER



CÓDIGOS

09105 - Kit de Reparo para Dosador - Easy Foamer - Tampa Heavy Duty

EA SY FOAMER/SPR AYER



20x

CÓDIGOS

09086 - Kit de Reparo para Dosador - Easy Foamer/Sprayer Arruela de Vedação (20 UNID)

EASY SPRAYER



CÓDIGOS

08991 - Kit de Reparo para Dosador - Easy Sprayer- Tampa

EA SY FOAMER/SPR AYER



CÓDIGOS

09205 - Kit de Reparo para Dosador - Easy Foamer/Sprayer - Pistola Heavy Duty

EA SYSPR AYER



CÓDIGOS

09106 - Kit de Reparo para Dosador - Easy Sprayer - Tampa Heavy Duty

EA SY FOAMER/SPR AYER



5x

CÓDIGOS

12412 - Kit de Reparo para Dosador - Easy Foamer/ Sprayer - Espigão Azul de 1/2POL x Rosca 3/4POL - 11.5 TPI - (5 UNID)

DHD FOAMER



CÓDIGOS

07824 - Kit de Reparo para Dosador - Easy foamer - Tampa

DIVERSOS



5x

CÓDIGOS

10645 - Kit de reparo para dosador: Conexão reta 1/4 pol BSP x 8MM p/tubo PU (5UND).

FOAMER MIX/ JET FOAMER



CÓDIGOS

09109 - Kit de Reparo para Dosador - Foamer Mix Conexão T 1/2POL x 1/2POL x 1/4POL - PP

FOAMER MIX

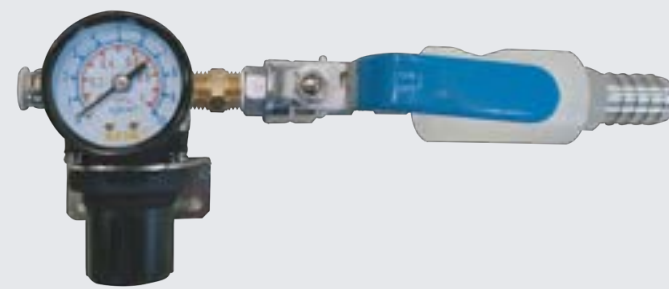

CÓDIGOS

09380 - Kit de Reparo para Dosador - Foamer Mix 02 - Conj. de ar (Regulador/Valv./Misturador)

FOAMER MIX



CÓDIGOS

08353 - Kit de Reparo para Dosador - Valv de retenção - Aço inox - Rosca BSP 1/4POL

DIVERSOS



CÓDIGOS

11020 - Kit de Reparo para Dosador - Bico 180G - Entrada de produto

FOAMER MIX



CÓDIGOS

08014 - Kit de Reparo para Dosador - Foamer Mix Kit de Instalação básico

DHD INOX



CÓDIGOS

09387 - Kit de Reparo para Dosador - Kit Instal DHD 01 Frontal inox - HD

CATÁLOGO 2026

Equipamentos e kit de reparo



TRATAMENTO DE ÁGUA

TRON

DTC BG

TRATAMENTO DE ÁGUA



CARACTERÍSTICAS

O DOSADOR DTC é um equipamento utilizado em processos de tratamento de água em diversos campos de aplicação. Dosagem de cloro e outros aditivos em reservatórios tais como: cisternas, caixas d'água, estações de tratamento, etc. Já o DTC-S possui um sensor de nível com aviso sonoro de falta de químico na bombona.

MEDIDAS

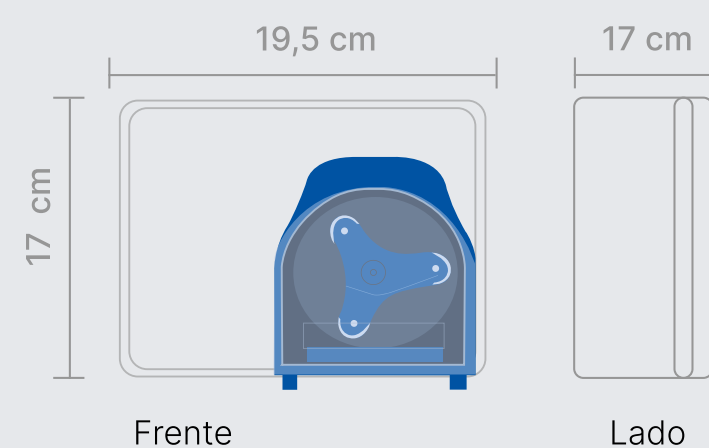

CÓDIGOS

- 05227 - Dosador: dtc bg
- 08576 - Dosador: dtc s-bg



ENZY

TRATAMENTO DE ÁGUA

CARACTERÍSTICAS

O ENZY é um dosador que possui a função de ligar e desligar automaticamente o sistema. ele conta com uma bomba peristáltica e um programador digital semanal, podendo ser utilizado tanto no tratamento de água de caldeiras e torres de resfriamento quanto no tratamento de caixas d'água. Pode ser conectado diretamente a uma tomada 220VCA, sem a necessidade de integração com a bomba de água. O PDS permite programações de tempo ON e OFF com até 20 dunções (disponível apenas na versão com bomba pequena).

MEDIDAS

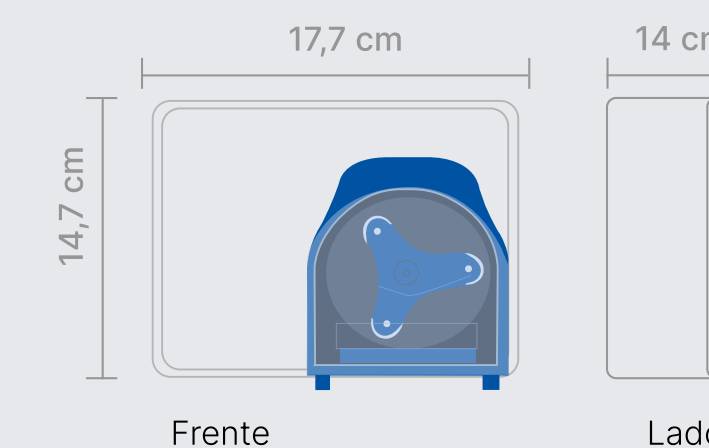

CÓDIGOS

- 08894 - Dosador - Enzy



DTT BP & BG

CARACTERÍSTICAS

O DOSADOR DTT é um equipamento aplicado na dosagem de produtos para tratamento da água em torres de resfriamento, estações de tratamento da água em torres de resfriamento, estações de tratamento de água (ETE e ETA), caixas e cisternas de armazenamento de água potável. Funciona através de placa de comando cíclico.



MEDIDAS

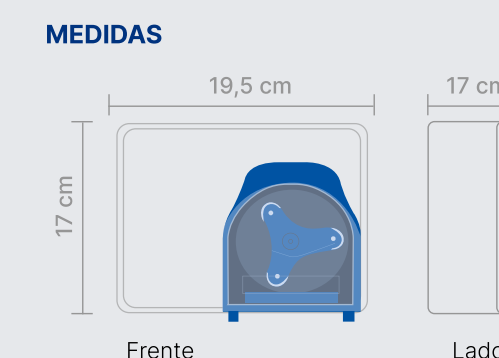

CÓDIGOS

- 00107 - Dosador - DTT BP
- 00106 - Dosador - DTT BG

DIVERSO



CÓDIGOS

05234 - Kit de Reparo para Dosador - Silastic
DTC/DTT - Bege - 134mm (NEOPREME)

DTT - BG



CÓDIGOS

07136 - Kit de Reparo para Dosador - Placa
7284V1 - DTT - BG

DTC/DTT - BG



CÓDIGOS

08186 - Kit de Reparo para Dosador - DTC/
DTT BG - Kit de Instalação Básico

DTC/DTT - BP



CÓDIGOS

05487 - Kit de Reparo para Dosador - Porta
Rolete DTC-BP / DTT-BP (Rolete D-14)

CATÁLOGO 2026

Equipamentos e kit de reparo

TRON